

ASUS[®]

PA169CDV

ЖК-монитор

*Руководство
пользователя*

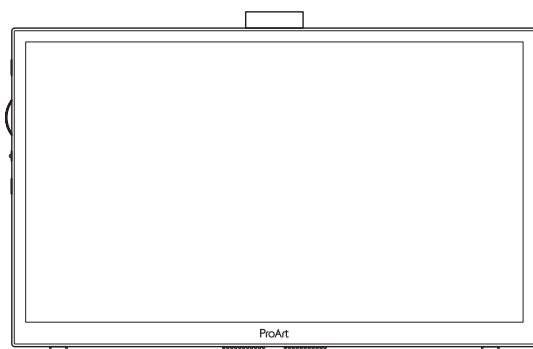

HDMI[™]
HIGH-DEFINITION MULTIMEDIA INTERFACE

Copyright © 2023 ASUSTeK COMPUTER INC. Все права защищены.

Категорически запрещается воспроизводить, передавать, переписывать, сохранять в системе поиска информации или переводить на какой-либо язык в любой форме и любыми способами, за исключением случаев резервного копирования покупателем монитора, данное руководство или его отдельные главы, включая содержащуюся в нем информацию об устройствах и программном обеспечении, без письменного разрешения компании ASUSTeK COMPUTER INC. ("ASUS").

Гарантийные обязательства и право на обслуживание перестают действовать в случае: (1) ремонта, модификации или изменения устройства без письменного разрешения компании ASUS или (2) уничтожения или отсутствия серийного номера.

КОМПАНИЯ ASUS ПРЕДОСТАВЛЯЕТ ДАННОЕ РУКОВОДСТВО В ФОРМАТЕ "КАК ЕСТЬ" БЕЗ ПРЕДОСТАВЛЕНИЯ ЛЮБОГО РОДА ГАРАНТИЙ, ПРЯМЫХ ИЛИ ПОДРАЗУМЕВАЕМЫХ, ВКЛЮЧАЯ БЕЗ ОГРАНИЧЕНИЯ ПОДРАЗУМЕВАЕМЫЕ ГАРАНТИИ ИЛИ ПРИГОДНОСТЬ ДЛЯ КОНКРЕТНОГО НАЗНАЧЕНИЯ. КОМПАНИЯ ASUS, ЕЕ ДИРЕКТОРА, ДОЛЖНОСТНЫЕ ЛИЦА, СОТРУДНИКИ ИЛИ ПРЕДСТАВИТЕЛИ НИ ПРИ КАКИХ ОБСТОЯТЕЛЬСТВАХ НЕ НЕСУТ ОТВЕТСТВЕННОСТИ ЗА ЛЮБОГО РОДА ПРЯМЫЕ ИЛИ КОСВЕННЫЕ, ПОБОЧНЫЕ ИЛИ ПОСЛЕДУЮЩИЕ УБЫТКИ (ВКЛЮЧАЯ УБЫТКИ В ВИДЕ УПУЩЕННОЙ ВЫГОДЫ, УБЫТКИ ДЛЯ БИЗНЕСА, ПОТЕРИ ДАННЫХ, ПРИОСТАНОВЛЕНИЯ РАБОТЫ ПРЕДПРИЯТИЯ И ПР.), ДАЖЕ ЕСЛИ КОМПАНИЯ ASUS БЫЛА ОСВЕДОМЛЕНА О ВОЗМОЖНОСТИ ВОЗНИКНОВЕНИЯ ТАКИХ УБЫТКОВ В РЕЗУЛЬТАТЕ КАКОГО-ЛИБО ДЕФЕКТА ИЛИ ОШИБКИ В ДАННОМ РУКОВОДСТВЕ ИЛИ УСТРОЙСТВЕ.

ТЕХНИЧЕСКИЕ ХАРАКТЕРИСТИКИ И СВЕДЕНИЯ, СОДЕРЖАЩИЕСЯ В ДАННОМ РУКОВОДСТВЕ, ПРЕДОСТАВЛЯЮТСЯ ИСКЛЮЧИТЕЛЬНО ДЛЯ ОЗНАКОМЛЕНИЯ, ПОДЛЕЖАТ ИЗМЕНЕНИЮ БЕЗ УВЕДОМЛЕНИЯ И НЕ ДОЛЖНЫ ТОЛКОВАТЬСЯ КАК ОБЯЗАТЕЛЬСТВА КОМПАНИИ ASUS. КОМПАНИЯ ASUS НЕ НЕСЕТ НИКАКОЙ ОТВЕТСТВЕННОСТИ ИЛИ ОБЯЗАТЕЛЬСТВА ЗА ЛЮБОГО РОДА ОШИБКИ ИЛИ НЕТОЧНОСТИ, КОТОРЫЕ МОГУТ ПРИСУТСТВОВАТЬ В ДАННОМ РУКОВОДСТВЕ, ВКЛЮЧАЯ СОДЕРЖАЩУЮСЯ В НЕМ ИНФОРМАЦИЮ ОБ УСТРОЙСТВАХ И ПРОГРАММНОМ ОБЕСПЕЧЕНИИ.

Наименования устройств и названия компаний, упоминающиеся в данном руководстве, могут являться зарегистрированными торговыми марками или объектами авторского права соответствующих компаний и используются исключительно для идентификации или пояснений, а также для выгоды владельцев, без намерения нарушить их права.

Содержание

Уведомления.....	iv
Сведения по безопасности	v
Уход и очистка	vi
Услуги возврата вышедших из строя изделий.....	vii
Информация о продукте для маркировки энергоэффективности ЕС	vii
Глава 1. Знакомство с устройством	
1.1 Добро пожаловать!	1-1
1.2 Комплект поставки.....	1-1
1.3 Знакомство с монитором	1-2
1.3.1 Вид спереди.....	1-2
1.3.2 Вид сзади	1-3
1.3.3 Функция QuickFit Plus.....	1-4
1.3.4 Другие функции	1-6
Глава 2. Настройка	
2.1 Регулировка положения монитора.....	2-1
2.2 Подключение кабелей	2-2
2.3 Включение монитора.....	2-4
2.4 Сенсорное управление	2-4
Глава 3. Общие инструкции	
3.1 Элементы управления экранного меню	3-1
3.1.1 Настройка параметров	3-1
3.1.2 Описание функций экранного меню	3-2
3.2 Краткий обзор технических характеристик	3-12
3.3 Габаритные размеры.....	3-14
3.4 Поиск и устранение неполадок (ответы на вопросы)	3-15
3.5 Поддерживаемые режимы работы	3-16

Уведомления

Уведомления о соответствии стандартам Федеральной комиссии по связи США (FCC)

Это устройство соответствует требованиям части 15 правил FCC. При использовании устройства должны быть соблюдены следующие два условия:

- Данное устройство не создает вредные помехи, и
- Данное устройство должно выдерживать внешние помехи, включая такие, которые могут нарушить нормальную работу устройства.

Это устройство было протестировано и признано соответствующим требованиям к устройствам класса В (Class B) в соответствии с Частью 15 требований FCC. Эти ограничения разработаны для обеспечения достаточной защиты от вредных помех в бытовых условиях. Данное оборудование генерирует, использует и может распространять электромагнитные волны и при нарушении инструкций производителя по установке или эксплуатации может создавать помехи для радиосвязи. Даже при соблюдении инструкций по установке не гарантируется отсутствие помех в каком-то определенном случае. Если данное устройство вызывает помехи при приеме радио- и телевизионных сигналов, что можно проверить, выключив и включив устройство, пользователю рекомендуется попытаться устранить помехи с помощью приведенных ниже мер:

- Изменить ориентацию или перенести в другое место приемную антенну;
- Увеличить расстояние между приемником и устройством;
- Подключить оборудование и приемник в сетевые розетки разных цепей;
- Обратиться за помощью к продавцу или опытному специалисту по теле- и радиотехнике.



Для обеспечения соответствия требованиям FCC для подключения монитора к видеокarte необходимо использовать экранированные кабели. Внесение изменений или модификации данного устройства, односторонне не одобренных стороной, ответственной за соблюдение законодательных требований, могут привести к лишению пользователя права на использование данного оборудования.

Заявление о соответствии стандартам Канадского департамента по коммуникациям

Данное цифровое устройство не превышает пределов для цифровых устройств класса В по радиощумовым помехам, установленным Положениями по радиоинтерференции Канадского департамента по коммуникациям.

Это цифровое устройство класса В соответствует канадскому стандарту ICES-003.

Это цифровое устройство класса В отвечает всем требованиям канадского регламента по эксплуатации помехоустойчивых устройств.

Cet appareil numérique de la classe B respecte toutes les exigences du Règlement sur le matériel brouilleur du Canada.

Сведения по безопасности

- Перед подключением монитора внимательно ознакомьтесь со всей входящей в комплект документацией.
- Не подвергайте устройство воздействию дождя или влаги во избежание возникновения пожара или поражения электрическим током.
- Не открывайте корпус монитора. Детали внутри корпуса монитора находятся под высоким напряжением, воздействие которого может привести к серьезным травмам.
- При повреждении блока питания не пытайтесь отремонтировать его самостоятельно. Обратитесь к квалифицированному специалисту по ремонту или к продавцу.
- Перед использованием устройства убедитесь в правильном подключении всех кабелей и в том, что шнуры питания не повреждены. Если какие-либо компоненты повреждены, немедленно свяжитесь с продавцом.
- Щели и отверстия на обратной стороне корпуса предназначены для вентиляции. Не блокируйте эти отверстия. Не размещайте это устройство рядом или над батареей или другим источником тепла при отсутствии надлежащей вентиляции.
- Это устройство необходимо эксплуатировать при параметрах электропитания, указанных на этикетке. Если характеристики электросети неизвестны, проконсультируйтесь с продавцом или местной компанией-поставщиком электроэнергии.
- Используйте вилку шнура питания, соответствующую местным стандартам.
- Не перегружайте разветвители и удлинители шнура питания. Перегрузка может привести к возгоранию или поражению электрическим током.
- Избегайте воздействия на устройства пыли, влажности и чрезмерно высокой или низкой температуры. Не размещайте монитор в местах, где он может намокнуть. Разместите монитор на ровной устойчивой поверхности.
- Отключайте устройство во время грозы и в случаях, когда оно не используется длительное время. Это предотвратит повреждение монитора при перепадах напряжения.
- Не допускайте попадания предметов и жидкостей в отверстия на корпусе монитора.
- Для получения оптимальных характеристик монитор следует использовать только с компьютерами, соответствующими стандарту UL с маркировкой на корпусе 100-240 В.
- При наличии технических проблем с монитором обратитесь к квалифицированному специалисту по ремонту или к продавцу.
- Установка регулятора громкости, а также эквалайзера в положение, отличное от центрального, может увеличить выходное напряжение наушников и, следовательно, уровень звукового давления.



Символ перекрещенного мусорного бака означает, что продукт (электрическое и электронное оборудование и содержащие ртуть аккумуляторы) нельзя выбрасывать вместе с бытовым мусором. Ознакомьтесь с местными правилами утилизации электронных продуктов.

Уход и очистка

- Перед поднятием и перемещением монитора рекомендуется отключить кабели и шнур питания. При поднятии монитора следуйте рекомендациям. При поднятии или переноске удерживайте монитор за края. Не поднимайте монитор за подставку или шнур.
- Очистка. Выключите монитор и отсоедините кабель питания. Очистите поверхность монитора мягкой, не царапающей поверхностью тканию. Устойчивое загрязнение можно удалить тканью, смоченной в мягком очистителе.
- Не используйте очистители, содержащие спирт или ацетон. Используйте средства для очистки ЖК-экранов. Никогда не распыляйте очиститель непосредственно на экран, он может попасть внутрь и вызвать поражение электротоком.

Следующие симптомы не являются признаком неисправности:

- Может наблюдаться неоднородность яркости экрана в зависимости от используемого фоновго рисунка рабочего стола.
- При длительном отображении статического изображения после его смены может наблюдаться остаточное изображение. Этот эффект постепенно исчезнет; можно также выключить монитор на длительное время.
- Если экран темный, мигает или не показывает изображение, обратитесь к продавцу или в сервисный центр для ремонта. Не пытайтесь отремонтировать монитор самостоятельно!

Условные обозначения, используемые в этом руководстве



ПРЕДУПРЕЖДЕНИЕ. Сведения, предупреждающие получение травм при выполнении различных задач.



ВНИМАНИЕ. Сведения, предупреждающие повреждение оборудования при выполнении различных задач.



ВАЖНАЯ ИНФОРМАЦИЯ. Инструкции, которым **НЕОБХОДИМО** следовать при выполнении различных задач.



ПРИМЕЧАНИЕ. Советы и дополнительные сведения, помогающие выполнить задачу.

Источники дополнительных сведений

Дополнительные сведения и обновления ПО можно получить из следующих источников.

1. Веб-сайты ASUS

Веб-сайты ASUS содержат последние сведения об оборудовании и ПО ASUS. См. <http://www.asus.com>

2. Дополнительная документация

Комплект поставки может включать дополнительную документацию, предоставляемую продавцом. Эта документация не входит в стандартный комплект поставки.

Услуги возврата вышедших из строя изделий

В основе программ утилизации отходов и возврата вышедших из строя изделий компании ASUS лежит наша приверженность самым высоким стандартам защиты окружающей среды. Мы предоставляем нашим клиентам решения, позволяющие производить переработку наших продуктов, аккумуляторов и других компонентов, а также упаковочных материалов.

Для получения подробной информации об утилизации в разных регионах посетите наш веб-сайт <http://csr.asus.com/english/Takeback.htm>.

Информация о продукте для маркировки энергоэффективности ЕС



1.1 Добро пожаловать!

Благодарим вас за приобретение ЖК-монитора ASUS® !

Новейшая модель ЖК-монитора ASUS снабжена широким экраном с ярким, четким изображением и набором функций, повышающих удобство просмотра и использования монитора.

Благодаря этим возможностям обеспечивается удобство и прекрасное качество изображения на мониторе!

1.2 Комплект поставки

Проверьте наличие в упаковке следующих принадлежностей:

- ✓ ЖК-монитор
- ✓ Сумка для переноски
- ✓ Отчет о калибровке
- ✓ Краткое руководство;
- ✓ Гарантийный талон
- ✓ Кабель питания
- ✓ Блок питания
- ✓ Кабель HDMI
- ✓ Кабель USB Type-C
- ✓ Перо ProArt
- ✓ Наконечники и пинцет для пера



Если какой-либо компонент отсутствует или поврежден, немедленно обратитесь к местному продавцу.

1.3 Знакомство с монитором

1.3.1 Вид спереди

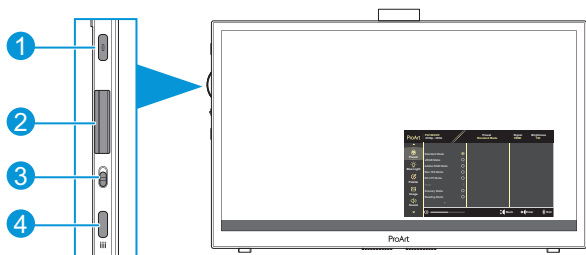

1. Кнопка питания / индикатор питания:

- Включение и выключение монитора.
- Описание цветов индикатора питания приведено в следующей таблице.

Состояние	Описание
Белый	ВКЛ.
Желтый	Режим ожидания
ВЫКЛ.	ВЫКЛ.

2. Поворотный регулятор:

- Прокрутка вверх/вниз для выбора пунктов меню.

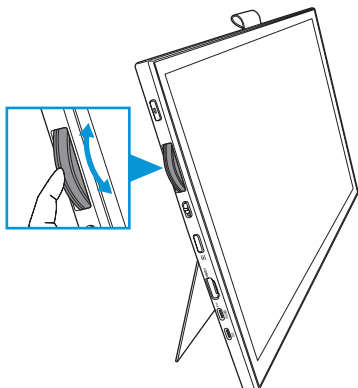

- Нажмите для входа в подменю или для подтверждения выбора.

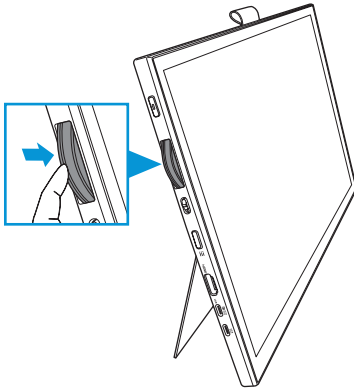

3. Двухпозиционный переключатель:
 - Сдвиньте вверх, чтобы поворотный регулятор вращался плавно.
 - Сдвиньте вверх, чтобы поворотный регулятор вращался со щелчками.
4. Кнопка Меню:
 - Вход в экранное меню и выход из него.
 - Возврат к предыдущему экранному меню.

1.3.2 Вид сзади

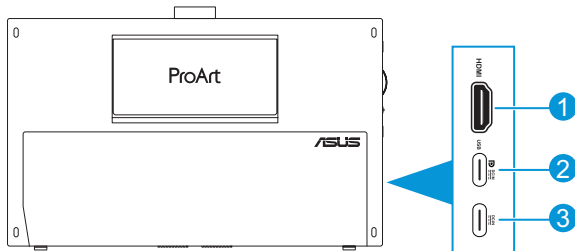

1. **Разъем HDMI:** подключение HDMI-совместимого устройства.
2. **Разъем USB Type-C:** подключение к устройству, совместимому с DisplayPort / USB Type-C. Также данный разъем предназначен для подключения восходящего USB-кабеля, который поддерживает функции сенсорного управления и рисования пером, а еще служит для обновления микропрограммного обеспечения.



Только для подключения USB-C DP: яркость экрана составляет 180 нит (типичная).

3. **Разъем USB Type-C:** Данный разъем служит для подключения адаптера.

1.3.3 Функция QuickFit Plus

Функция QuickFit Plus включает 4 типа шаблонов: (1) Безопасная область (2) Центральный маркер (3) Customization (4) Ruler. Чтобы активировать шаблоны, нажмите кнопку **Меню** и выберите **QuickFit Plus**. Используйте поворотный регулятор для выбора нужного шаблона.

1. Безопасная область

Облегчает разработчикам и пользователям работу по организации содержимого и построению макета страницы и помогает добиться согласованности при отображении данных.

Доступные варианты:

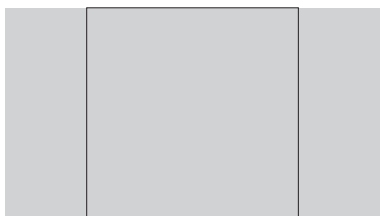

1:1



Сюжетно важная часть кадра

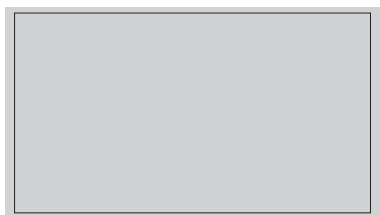

Допустимая область титров и графики



3 x 3

2. Центральный маркер

Выберите тип центрального маркера.

Доступные варианты:

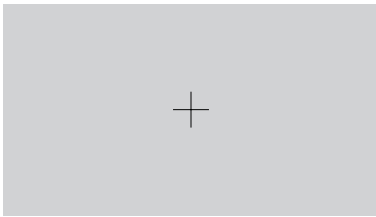

Тип 1

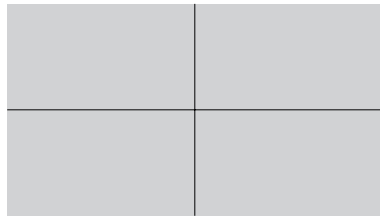

Тип 2

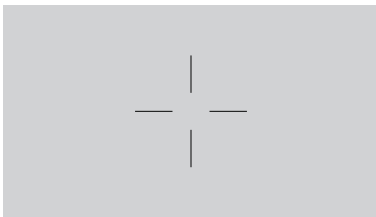

Тип 3

3. Customization

Можно выбрать размер кадра, прокручивая поворотный регулятор вверх/вниз. Для переключения между горизонтальной (ширина) и вертикальной (высота) настройкой нажмите поворотный регулятор. Затем нажмите кнопку **Питание** для просмотра размера кадра и переключения единиц измерения между метрическими и британскими.

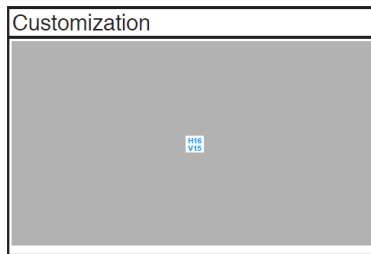

4. Ruler

Этот шаблон содержит физическую линейку сверху и слева. Нажмите и удерживайте кнопку **Питание** для переключения между метрической и британской системами мер.

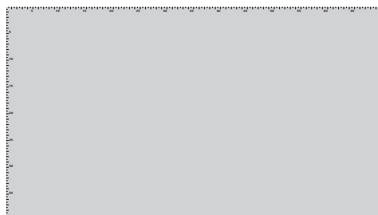

1.3.4 Другие функции

1. HDR

Монитор поддерживает формат HDR. При обнаружении HDR-контента появляется всплывающее сообщение «HDR ВКЛ.» и отображается информационная страница.



HDR-контент не поддерживается, когда включен режим PIP/PBP.

2.1 Регулировка положения монитора

- Открыв верхнюю подставку, можно установить угол наклона монитора до 17° .

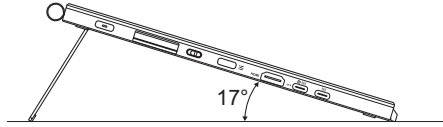

- Открыв нижнюю подставку, можно установить угол наклона монитора в диапазоне $54\text{--}75^\circ$.

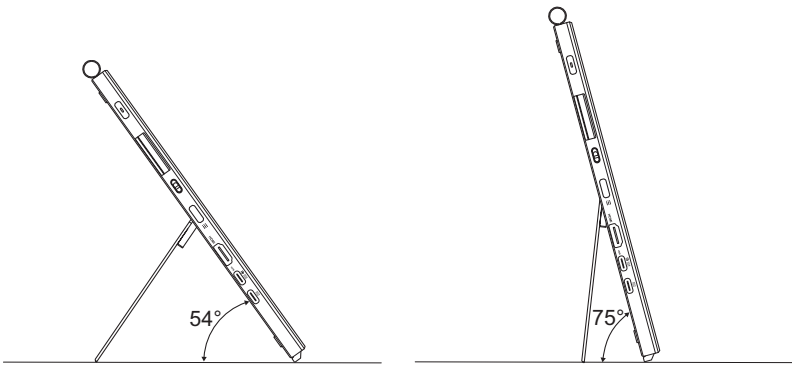

2.2 Подключение кабелей

Подключите кабели в соответствии со следующими указаниями.

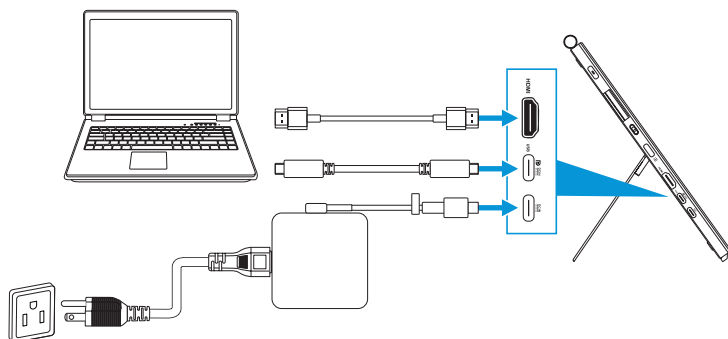

- **Подключение кабеля питания:** Подключите разъем Type-C адаптера к разъему USB Type-C монитора и подключите 3-контактную розетку адаптера к кабелю питания. Затем вставьте кабель питания в розетку.
- **Подключение кабеля HDMI/USB Type-C:**
 - а. Подключите один конец кабеля HDMI/USB Type-C к разъему HDMI/USB Type-C монитора.
 - б. Подключите другой конец кабеля HDMI/USB Type-C* к разъему HDMI/USB Type-C вашего устройства.



Рекомендуется использовать сертифицированный USB-кабель Type-C 4K / с поддержкой 4 A (или до 4 A). Если источник сигнала поддерживает режим DP Alt, могут передаваться все видео-, аудиосигналы и данные.

- **Использование восходящего/нисходящего портов USB (для сенсорного экрана/пера):** Подключите один конец кабеля USB Type-C к порту USB Type-C монитора в качестве восходящего канала, а другой конец — к порту USB Type-C компьютера. Или используйте кабель USB Type-C — Type-A, один конец кабеля USB Type-C подключите к порту USB Type-C монитора в качестве восходящего канала, а разъем Type-A — к порту USB Type-A компьютера. Убедитесь, что на компьютере установлена последняя версия операционной системы Windows 10/11. Это позволит использовать USB-порты на мониторе.



После подключения данных кабелей вы сможете выбрать нужный источник входного сигнала в пункте "Выбор Входа" экранного меню.

- **Подключение только для кабеля USB Type-C:** Подключите другой конец кабеля USB Type-C от ноутбука к полнофункциональному порту PA169CDV Type-C (для ноутбука/устройства требуется режим DisplayPort Alt и выходная мощность PD не менее 15 Вт).

- **Использование функций сенсорного экрана и пера:**

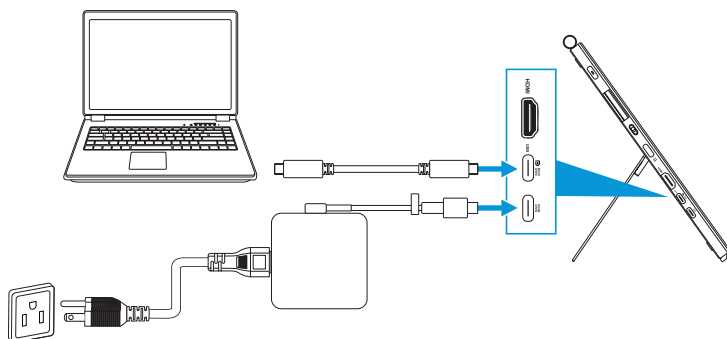

- а. Включите функцию **Сенсорный экран** в меню **Настройки**. См. страница 3-10.
- б. Подключите монитор и ноутбук кабелем USB Type-C.



- При использовании HDMI-подключения для использования функций сенсорного экрана и пера необходимо подключить к устройству восходящий кабель USB Type-C. Для достижения наилучшей производительности рекомендуется подключить адаптер.
- Если подключить к монитору и ноутбуку только кабели USB Type-C и HDMI, то можно по-прежнему использовать функции сенсорного экрана и пера. Однако яркость экрана составляет 180 нит.
(Если адаптер не подключен, яркость экрана PA169CDV составляет всего 180 нит.)
- Если к монитору и ноутбуку подключить только адаптер и кабель HDMI, то функции сенсорного экрана и пера работать не будут. Для активации функции сенсорного ввода/пера необходимо подключить кабель USB Type-C.
- Если подключить к монитору и ноутбуку только кабель USB Type-C, то можно по-прежнему использовать функции сенсорного экрана и пера. Однако яркость экрана составляет 180 нит.
Если адаптер не подключен, яркость экрана PA169CDV составляет всего 180 нит. Для подключения ноутбука/устройства требуется USB Type-C (режим DisplayPort Alt и выходная мощность не менее 15 Вт).

2.3 Включение монитора

Нажмите кнопку **Питание**. Расположение кнопки **Питание** см. на страница 1-2. Индикатор питания загорится белым, показывая, что монитор включен.

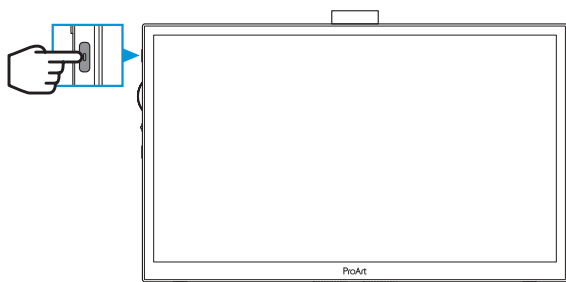

2.4 Сенсорное управление

Данное устройство представляет собой сенсорный монитор, распознающий до 10 касаний. Его следует использовать с новейшей ОС, такой как Windows 10/11.

- Управление можно осуществлять как одним пальцем, так и одновременным касанием нескольких пальцев (до 10). Выполните следующие действия для первоначальной настройки сенсорной функции.

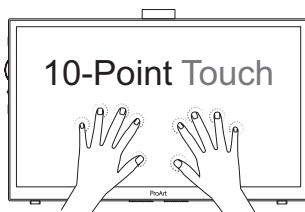
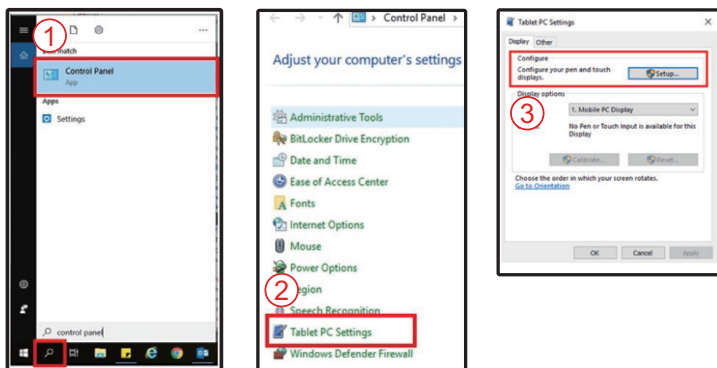

- Для использования сенсорной панели необходимо подключить монитор к компьютеру кабелем USB Type-C.
- Устанавливать любые другие драйверы сенсорной функции не требуется.
- Данное устройство поддерживает такие сенсорные жесты как касание, перетаскивание, щипок, разворот, масштабирование, смахивание и т. п. Используя эти жесты, можно запускать программы и получать доступ к настройкам устройства.
- Посредством сенсорных жестов данное устройство позволяет активировать различные функции.

3.1 Элементы управления экранного меню

3.1.1 Настройка параметров

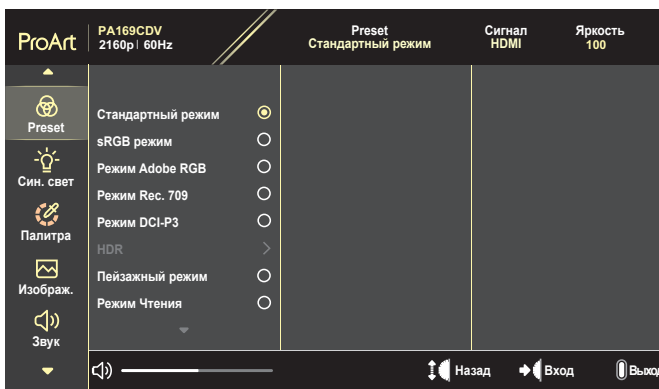

1. Нажмите кнопку **Меню** для отображения экранного меню.
2. Для перехода между функциями вращайте поворотный регулятор. Выделите нужную функцию и нажмите поворотный регулятор, чтобы активировать ее.
Если для выбранной функции имеется подменю, прокрутите поворотный регулятор вверх/вниз для перехода по функциям подменю. Выделите нужную функцию подменю и нажмите поворотный регулятор для ее активации.
3. Прокрутите поворотный регулятор вверх/вниз, чтобы изменить настройки выбранной функции.
4. Чтобы закрыть экранное меню и сохранить изменения, нажмите кнопку **Меню** несколько раз, пока экранное меню не исчезнет.
Для настройки других функций повторите действия 1-3.

3.1.2 Описание функций экранного меню

1. ProArt Preset

Данная функция включает 10 подфункций, которые можно выбрать по своему усмотрению. Для каждого режима имеется функция Сброс, позволяющая вернуться к исходным значениям.

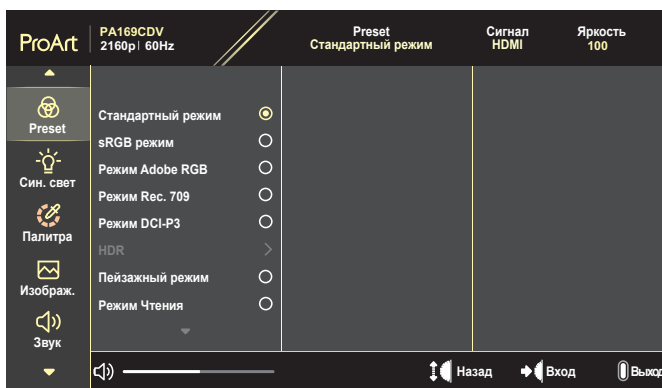

- **Стандартный режим:** Оптимально подходит для редактирования документов.
- **Режим Adobe RGB:** Совместимость с цветовым пространством Adobe RGB.
- **sRGB режим:** Совместимость с цветовым пространством sRGB, которое прекрасно подходит для просмотра веб-страниц.
- **Режим Rec. 709:** Совместимость с цветовой палитрой Rec.709.
- **Режим DCI-P3:** Совместимость с цветовой палитрой DCI-P3.
- **HDR:** Поддержка стандарта ST2084 с цветовой гаммой DCI-P3 и точкой белого D65.
 - » PQ Optimized: Оптимизированное отображение HDR-контента с точной передачей изображения согласно яркости дисплея, в соответствии с ST2084.
 - » PQ Clip: PQ-кривая выдерживается точно вплоть до максимально возможного значения яркости. Значения ST2084, превышающие максимальные значения для данного монитора, будут отображаться в соответствии с максимальной яркостью.
 - » PQ Basic: Стандартный вариант отображения HDR-контента для дисплеев с поддержкой HDR.
- **Пейзажный режим:** оптимально подходит для отображения фотопейзажей.
- **Режим Чтения:** Оптимальный режим для чтения текстов.
- **Пользовательский режим 1/Пользовательский режим 2:** Позволяет выполнять цветокоррекцию в меню Дополнительные настройки.

В таблицах ниже представлены конфигурации по умолчанию для каждого режима ProArt Preset:

Параметр	Стандартный	sRGB	AdobeRGB	Rec. 709	DCI-P3
Цветовой режим.	6500K	Фикс. значение (6500K)	Фикс. значение (6500K)	6500K	P3-Theater
Яркость	50	Фикс. 80 нит	160 нит	100 нит	48 нит
Контрастность	80	80	80	80	80
Резкость	Вкл. (0)	Вкл. (0)	Вкл. (0)	Вкл. (0)	Вкл. (0)
Насыщенность	Средний (50)	Выкл.	Средний (50)	Средний (50)	Средний (50)
Оттенок	Средний (50)	Выкл.	Средний (50)	Средний (50)	Средний (50)
Панель инструментов ProArt / Цвет	Вкл. (по умолчанию)	Выкл.	Вкл. (по умолчанию)	Вкл. (по умолчанию)	Вкл. (по умолчанию)
Уровень черного	Вкл. (Сигнал 50)	Вкл. (Сигнал 50)	Вкл. (Сигнал 50)	Вкл. (Сигнал 50)	Вкл. (Сигнал 50)
Гамма	Включить (2.2)	Фикс. значение (2.2)	Фикс. значение (2.2)	Вкл. (2.4)	Вкл. (Только 2.2/2.6)
Входной диапазон	Вкл. (Auto)	Вкл. (Auto)	Вкл. (Auto)	Вкл. (Auto)	Вкл. (Auto)
Громкость	Вкл. (Auto)	Вкл. (Auto)	Вкл. (Auto)	Вкл. (Auto)	Вкл. (Auto)

Параметр	HDR	Пейзажный режим	Режим Чтения	Пользовательский
Цветовой режим.	Выкл. (Фикс. значение 6500 K)	Включить (6500 K)	Выкл.	Фикс. значение (6500K)
Яркость	Выкл.	Вкл. (100)	Вкл.	Вкл. (OSD 50)
Контрастность	Выкл.	80	80	80
Резкость	Выкл.	Вкл. (0)	Вкл. (0)	Вкл. (0)
Насыщенность	Выкл.	Вкл. (50)	Выкл.	Средний (50)
Оттенок	Выкл.	Вкл. (50)	Выкл.	Средний (50)
Панель инструментов ProArt / Цвет	Выкл.	Вкл.	Вкл.	Вкл. (RGB Только усиление)
Уровень черного	Выкл.	Вкл. (Сигнал 50)	Вкл. (Сигнал 50)	Вкл. (Сигнал 50)
Гамма	Выкл.	Выкл.	Включить (2.2)	Фикс. значение (2.2)
Входной диапазон	Выкл.	Выкл.	Выкл.	Выкл.
Громкость	Включить (Auto)	Включить (Auto)	Включить (Auto)	Включить (Auto)

Выберите стандартный режим для поддержки функции энергосбережения Energy Star

Данное устройство соответствует стандарту ENERGY STAR.

Конфигурация и настройки дисплеев по умолчанию соответствуют стандарту ENERGY STAR и рекомендуются программой ENERGY STAR для обеспечения оптимального энергосбережения.

Примечание. Включение определенных оптических функций и возможностей (например, мгновенное включение) может увеличить энергопотребление сверх ограничений, необходимых для сертификации на соответствие стандартам ENERGY STAR, если это применимо.

2. Фильтр Син. св.

Регулировка фильтра синего света.

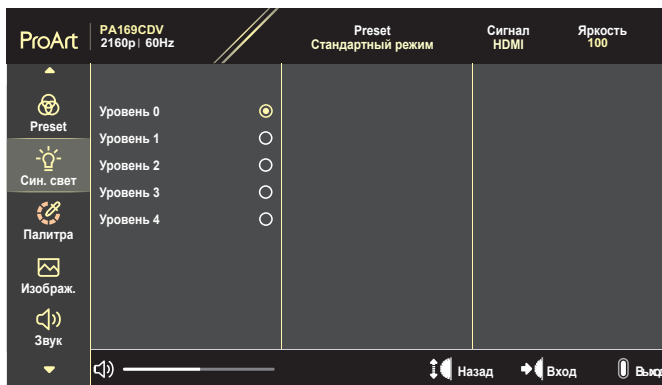

- **Уровень 0:** Без изменений.
- **Уровень 1~4:** Чем выше уровень, тем меньше рассеивается синий свет. В случае активации Фильтра синего света автоматически импортируются параметры по умолчанию Стандартного режима. С уровень 1 по уровень 3 функция Яркость настраивается пользователем. Уровень 4 - оптимизированная установка. Она соответствует Сертификату низкого уровня синего света TUV. Функция Яркость не настраивается пользователем.



Используйте следующее для того, чтобы снять напряжение глаз:

- Пользователи должны давать глазам отдохнуть при долгой работе. Рекомендуется делать короткие перерывы (по крайней мере, 5 минут) после примерно 1 часа продолжительной работы перед компьютером. Делать короткие и периодические перерывы эффективнее, чем если сделать один более продолжительный перерыв.
- Для снижения напряжения глаз и их сухости пользователи должны периодически давать глазам отдых, фокусируясь на предметах, которые далеко расположены.
- Упражнения для глаз могут помочь снизить усталость. Неоднократно повторяйте эти упражнения. Если напряжение глаз не проходит, обратитесь к врачу. Упражнения для глаз: (1) Несколько раз посмотреть вверх и вниз (2) Медленные вращательные движения глазами (3) Движения глазами по диагонали.
- Синий свет высокой интенсивности может приводить к напряжению глаз и макулярной дегенерации, связанной с возрастом. Фильтр синего света позволяет снизить вредное воздействие синего света на 70 % (макс.) и защищает от синдрома компьютерного зрения (CVS).



Защитите свои глаза с помощью мониторов ASUS EYE CARE. В новейших мониторах ASUS реализованы эксклюзивные технологии фильтра синего света и отсутствия мерцания, позволяющие сохранить здоровье глаз.
См. https://www.asus.com/Microsite/display/eye_care_technology/.

3. Панель инструментов ProArt

Меню настройки цветowych характеристик.

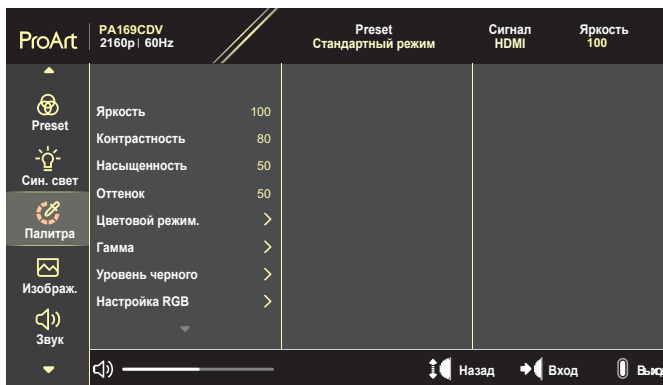

- **Яркость:** Диапазон значений от 0 до 100.



Если функция HDR включена, максимальный уровень яркости по умолчанию автоматически устанавливается в значение 400 нит.

- **Контрастность:** Диапазон значений от 0 до 100.
- **Насыщенность:** Диапазон значений от 0 до 100.
- **Оттенок:** Изменение цвета изображения от зеленого до фиолетового.
- **Цветовой режим.:** Содержит 5 режимов, включая 9300 K, 6500 K, 5500 K, 5000 K и P3-Theater.



Если для ProArt Preset установлено значение «Режим DCI-P3», доступны только параметры 6500K и P3-Theater.

- **Гамма:** Позволяет установить для цветового режима значение 1.8, 2.0, 2.2, 2.4 или 2.6.
- **Уровень черного:** Настройка инициализированного 1-го уровня сигнала самого темного уровня серого.
- **Настройка RGB:** Конфигурация настройки цвета.
 - » Усиление: Настройка уровня усиления для красного, зеленого или синего цвета.
 - » Смещение: Настройка значения смещения уровня черного для красного, зеленого или синего цвета.

- **Сброс цвета:** Сброс цветовых настроек.
 - » Сброс цвета для текущего режима:
Восстановление заводских цветовых настроек по умолчанию для текущего цветового режима.
 - » Сброс цвета для всех режимов:
Восстановление заводских цветовых настроек по умолчанию для всех цветовых режимов.

4. Изображ.

Меню настройки параметров изображения.

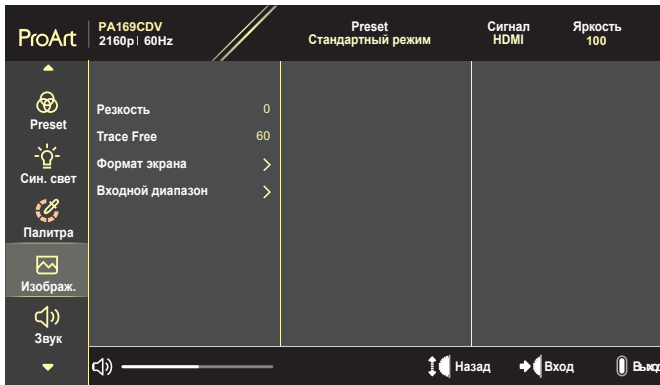

- **Резкость:** Диапазон значений от 0 до 100.
- **TruClear Free:** Регулировка времени отклика монитора.
- **Формат экрана:** Выбор формата изображения Полный экран, 4:3, 1:1 или OverScan.



- Для активации этой функции выполните следующие действия: выключите режим PBP.
- Формат экрана 4:3 доступен только для источников входного сигнала в формате 4:3. Режим OverScan доступен только для источника входного сигнала HDMI.

- **Входной диапазон:** Выбор входного диапазона Авто, Полный экран или Limited 16-235.

5. Звук

Конфигурация настроек звука.

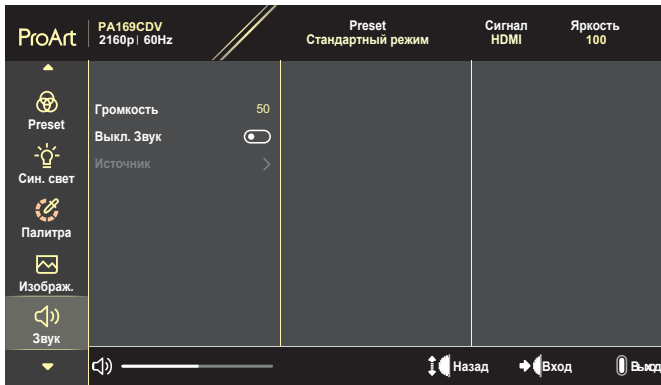

- **Громкость:** Настройка уровня громкости.
- **Выкл. Звук:** Включение или отключение функции выключения звука.
- **Источник:** Определение источника, с которого звук выводится на монитор.



Чтобы активировать данную функцию, нужно включить режим PIP/PBP.

6. Настройка PIP/PBP

Меню "Настройка PIP/PBP" позволяет вывести на экран дополнительное окно, в котором будет отображаться изображение от другого источника сигнала. При включении данной функции на мониторе отображаются до 2-х изображений с различных источников видеосигнала.



Чтобы активировать данную функцию, нужно отключить функцию HDR.



- **Режим PIP/PBP:** Выбор PIP, PBP или выключение.
- **Источник PIP/PBP:** Выбор источника видеосигнала между HDMI и USB Type-C.
- **PIP - размер:** Выбор размера PIP из следующих значений: Мелкий, Средний или Крупный. (Доступно только для режима PIP)

7. QuickFit Plus

Данный режим позволяет пользователям просматривать макет документа или фото прямо на экране, без печати тестовых копий.



Чтобы активировать данную функцию, нужно отключить «Режим PIP/PBP».

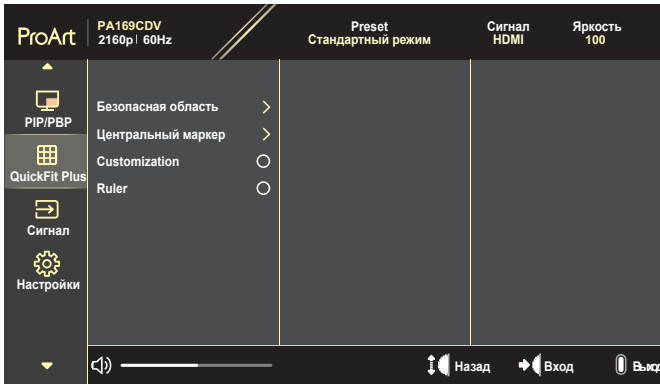

- **Безопасная область:** Облегчает разработчикам и пользователям работу по организации содержимого и построению макета страницы и помогает добиться согласованности при отображении данных. Доступные варианты: 1:1, Сюжетно важная часть кадра, Допустимая область титров и графики или 3 x 3.
- **Центральный маркер:** Выбор типа центрального маркера. Доступные варианты: Тип 1, Тип 2 или Тип 3.
- **Customization:** Можно выбрать размер кадра, прокручивая поворотный регулятор вверх/вниз. Для переключения между горизонтальной (ширина) и вертикальной (высота) настройкой нажмите поворотный регулятор. Затем нажмите кнопку **Питание** для просмотра размера кадра и переключения единиц измерения между метрическими и британскими.
- **Ruler:** Этот шаблон отображает физическую линейку сверху и слева. Нажмите и удерживайте кнопку **Питание** для переключения между метрической и британской системами мер.

8. Сигнал

С помощью данной функции можно выбрать желаемый источник входного сигнала.

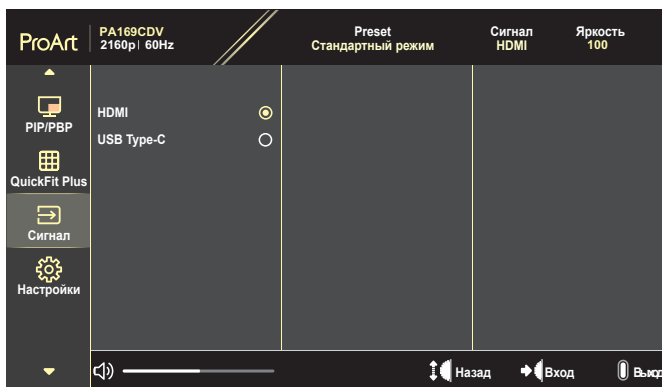

9. Настройки

Позволяет производить настройку системы.

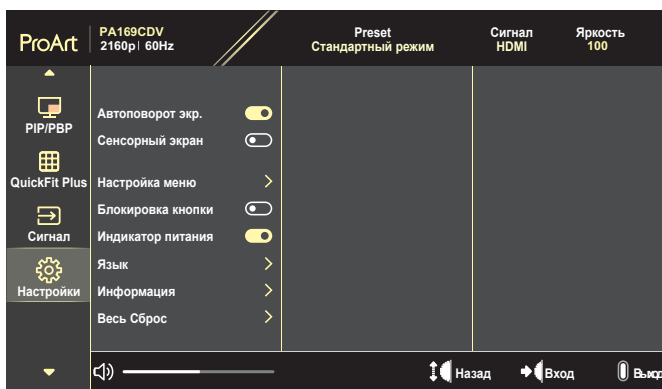

- **Автоповорот экр.:** Включение или отключение функции автоматического поворота экранного меню.
- **Сенсорный экран:** Включение или отключение функции сенсорного экрана.
- **Настройка меню:** Конфигурация настроек экранного меню.
 - » **Время Отобр. Меню:** Настройка времени отображения экранного меню от 10 до 120 секунд.
 - » **Прозрачность:** Регулировка прозрачности фона экранного меню от полностью непрозрачного до полностью прозрачного.

- **Блокировка кнопки:** Выберите «Вкл.», чтобы отключить кнопки **Питание** и **Меню**. Чтобы отменить функцию блокировки кнопки, нажмите кнопку **Меню** и удерживайте более пяти секунд.
- **Индикатор питания:** Включение и выключение индикатора питания.
- **Язык:** Выбор языка экранного меню.
- **Информация:** Просмотр сведений о мониторе.
- **Весь Сброс:** Выберите «Да» для восстановления всех заводских настроек по умолчанию.

3.2 Краткий обзор технических характеристик

Тип панели	ЖК-панель IPS
Размер матрицы	15,6"
Максимальное разрешение	3840 x 2160
Шаг пиксела	0,09 (Г) x 0,09 (В) мм
Яркость	450 кд/м ² (тип.) / VESA DisplayHDR 400
Контрастность	1200 (тип.)
Угол обзора (гор./верт.) CR>10	178(Г) / 178(В)
Число цветов	1,07 миллиарда (10 бит)
Время отклика	10 мс (G – G)
Выбор ProArt Preset	10 предустановленных цветовых режимов (включая 2 пользовательских режима)
Выбор цветовой температуры	5 цветовых температуры
Перо ASUS ProArt	Решение Wacom ЭМП
Сенсорное управление	Отслеживание 10 касаний
Автоповорот экр.	Гиросдатчик
Цифровой вход	HDMI 2.0, USB Type-C
Индикатор питания	Белый (включено) / Желтый (режим ожидания)
Наклон	Да
Входное напряжение перем. тока	100–240 В
Потребляемая мощность	Рабочий режим: 15 Вт (тип.) Режим сна: < 0,5 Вт Выкл.: < 0,3 Вт
Рабочая температура	От 0°С до 40°С
Температура (не рабочая)	От -20°С до +60°С
Габаритные Размеры с подставкой (Ш x В x Г)	370,2 x 237,2 x 12,1 mm
Размеры коробки (Ш x В x Г)	539 x 107,5 x 323 mm
Масса нетто (прибл.)	1,07 кг
Масса брутто (прибл.)	2,95 кг
Поддержка языков	22 языка

Дополнительные принадлежности	Сумка для переноски, отчет о калибровке, краткое руководство, гарантийный талон, кабель питания, адаптер (модель: ADP-65SD, вход: AC100-240 В ~ 50–60 Гц 1,5 А, выход: 20 В --- 3,25 А 65 Вт или 15 В / 9 В / 5 В --- 3 А 15 Вт), кабель HDMI, кабель USB Type-C, перо ProArt, наконечники и пинцет для пера
Соответствие требованиям и стандартам	ES8.0, ErP, UL/cUL, CB, CE, FCC, BSMI, VCCI, J-MOSS, RoHS, WEEE, Windows 10/11 WHQL, CCC, e-Standby, UL/CUL, type C (DP alt), TÜV Flicker free, TÜV low blue light, VESA DisplayHDR 400

*Технические характеристики могут быть изменены без уведомления.

3.3 Габаритные размеры

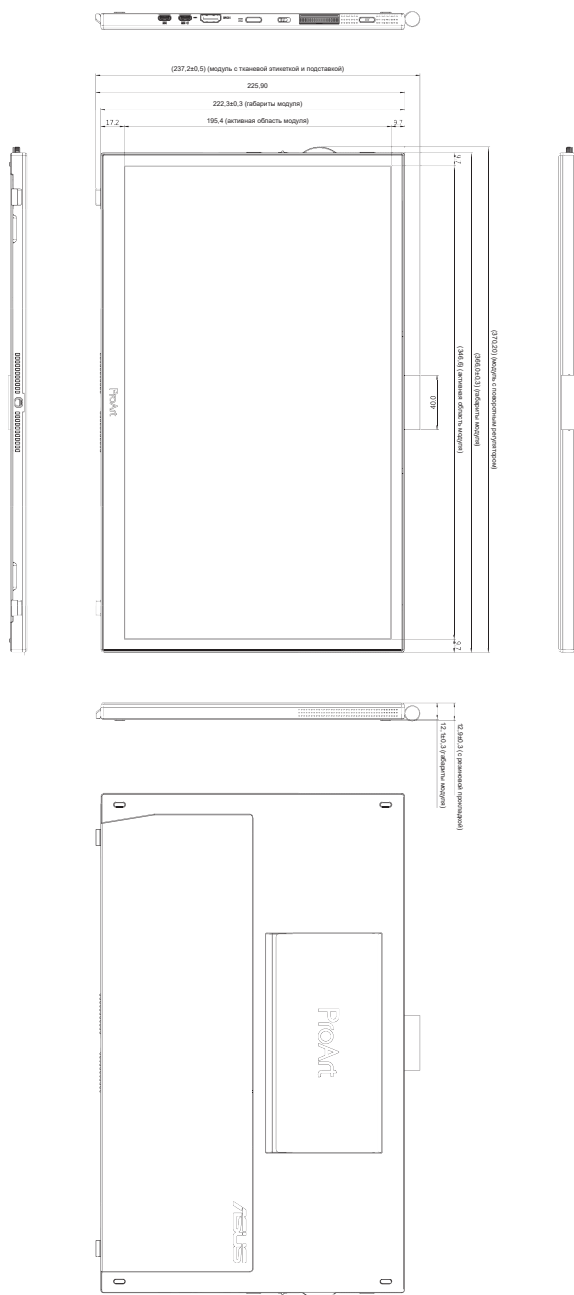

3.4 Поиск и устранение неполадок (ответы на вопросы)

Проблема	Возможное решение
Индикатор питания не горит	<ul style="list-style-type: none">• Нажмите кнопку Питание, чтобы убедиться, что монитор включен.• Проверьте правильность подключения кабеля питания и адаптера к монитору и розетке сети электропитания.
Индикатор питания светится желтым, изображение на экране отсутствует	<ul style="list-style-type: none">• Убедитесь в том, что монитор и компьютер включены.• Убедитесь в том, что кабель передачи сигнала правильно подключен к монитору и компьютеру.• Проверьте разъемы кабеля и убедитесь в том, что их контакты не загнуты.• Подключите компьютер к другому монитору, чтобы убедиться в том, что компьютер работает правильно.
Изображение на экране слишком светлое или слишком темное	<ul style="list-style-type: none">• Настройте контрастность и яркость с помощью экранного меню.
Изображение на экране дрожит, или на нем имеются волнообразные искажения	<ul style="list-style-type: none">• Убедитесь в том, что кабель передачи сигнала правильно подключен к монитору и компьютеру.
Изображение имеет дефекты цвета (белый цвет не выглядит белым)	<ul style="list-style-type: none">• Проверьте разъемы кабеля и убедитесь в том, что их контакты не загнуты.• Из экранного меню выполните сброс всех настроек.• Отрегулируйте параметры настройки RGB или выберите цветовую температуру (Цветовой режим) через экранное меню.
Звук отсутствует или уровень громкости очень низкий	<ul style="list-style-type: none">• Убедитесь, что кабель HDMI правильно подключен к монитору и компьютеру.• Отрегулируйте настройки громкости на мониторе и на устройстве HDMI.• Убедитесь, что драйвер графической карты на компьютере установлен и работает правильно.

3.5 Поддерживаемые режимы работы

Разрешение	Частота кадров (Гц)
640x480	59,94 (N)
720x480	59,94
720x576	50
800x600	56 (P)
800x600	60 (P)
1024x768	60 (N)
1280x720	60
1280x960	60 (N)
1280x1024	60 (P)
1440x900	60 (P)
1600x1200	60 (P)
1680x1050	60 (P)
1920x1080	60 (P)
1920x1200	59,885 (P)
2560x1440	59,9 (N)
3840x2160	23,98 (P)
3840x2160	25
3840x2160	29,97 (P)
3840x2160	50 (P)
3840x2160	60 (N)

Символы P/N означают «Положительную»/«Отрицательную» полярность входного сигнала H-sync/V-sync (синхронизация входного сигнала). Когда монитор работает в режиме видео (то есть не отображает данные) с порта HDMI, помимо стандартной четкости поддерживаются перечисленные ниже режимы высокой четкости.