

# HMD

# Nokia 150 (2023)

Руководство по эксплуатации

## Содержание

<b>1</b>	<b>Об этом руководстве по эксплуатации</b>	<b>4</b>
<b>2</b>	<b>Начало работы</b>	<b>5</b>
	Клавиши и компоненты . . . . .	5
	Настройка и включение телефона . . . . .	6
	Зарядка телефона . . . . .	9
	Клавиатура . . . . .	9
<b>3</b>	<b>Вызовы, контакты и сообщения</b>	<b>11</b>
	Вызовы . . . . .	11
	Контакты . . . . .	11
	Отправка сообщений . . . . .	12
<b>4</b>	<b>Настройка телефона</b>	<b>13</b>
	Изменение сигналов . . . . .	13
	Изменение вида главного экрана . . . . .	13
	Режимы . . . . .	13
	Добавить ярлыки . . . . .	14
<b>5</b>	<b>Камера</b>	<b>15</b>
	Фотографии и видеоклипы . . . . .	15
<b>6</b>	<b>Часы, календарь и калькулятор</b>	<b>16</b>
	Будильник . . . . .	16
	Календарь . . . . .	16
	Калькулятор . . . . .	16
<b>7</b>	<b>Удаление информации с телефона</b>	<b>17</b>
	Восстановление заводских настроек . . . . .	17

<b>8 Информация о продукции и технике безопасности</b>	<b>18</b>
Правила техники безопасности . . . . .	18
Экстренные вызовы . . . . .	20
Уход за устройством . . . . .	21
Утилизация . . . . .	22
Знак перечеркнутого мусорного контейнера . . . . .	22
Сведения об аккумуляторах и зарядных устройствах . . . . .	23
Маленькие дети . . . . .	24
Медицинское оборудование . . . . .	25
Имплантированные медицинские устройства . . . . .	25
Слуховые аппараты . . . . .	25
Защита устройства от вредоносного содержимого . . . . .	25
Автомобили . . . . .	26
Взрывоопасная среда . . . . .	26
Информация о сертификации . . . . .	26
Сведения об управлении цифровыми правами . . . . .	27
Авторские и иные права . . . . .	27

# 1 Об этом руководстве по эксплуатации



**Важное замечание.** Чтобы получить важную информацию о безопасном использовании вашего устройства и аккумулятора, прочтите раздел «Информация о продукте и безопасности», прежде чем приступить к использованию устройства. О том, как начать работу с мобильным устройством, можно прочитать в руководстве по эксплуатации.

## 2 Начало работы

### КЛАВИШИ И КОМПОНЕНТЫ

#### Ваш телефон

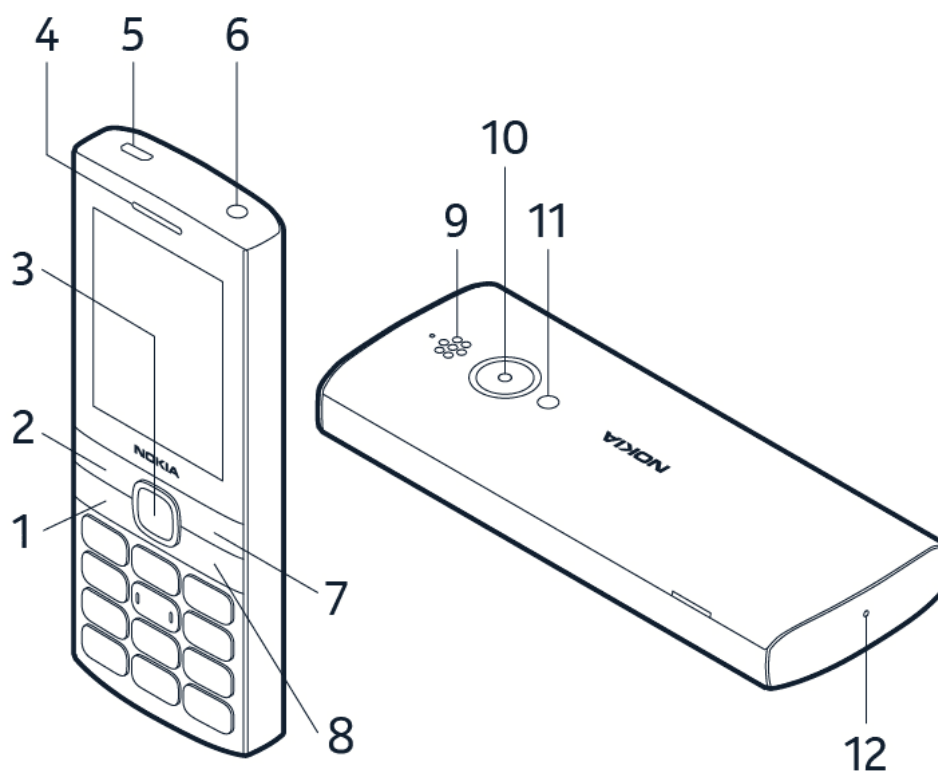

Это руководство по эксплуатации подходит для следующей модели: TA-1582.

- |                         |  |
|-------------------------|--|
| 1. Клавиша вызова       | 7. Правая клавиша выбора                 |
| 2. Левая клавиша выбора | 8. Клавиша включения / завершения вызова |
| 3. Клавиша прокрутки    | 9. Громкоговоритель                      |
| 4. Динамик              | 10. Камера                               |
| 5. Разъем USB           | 11. Фонарик                              |
| 6. Разъем для гарнитуры | 12. Микрофон                             |

Некоторые аксессуары, указанные в настоящем руководстве по эксплуатации, такие как зарядное устройство, гарнитура или кабель для передачи данных, могут продаваться отдельно.

**Примечание.** По умолчанию используется код: 12345. Для включения защитного кода выберите **Меню** > **Настройки** > **Настройки защиты** > **Защита телефона**, введите код 12345 и выберите **ОК**, а затем **Вкл**. Чтобы изменить защитный код, выберите **Меню** > **Настройки** > **Настройки защиты** > **Изменить коды доступа** > **Изменить защитный код**, введите защитный код и выберите **ОК**. Введите новый код (5–8 цифр) и выберите **ОК**, затем введите новый код еще раз и выберите **ОК**. При изменении кода необходимо запомнить новый код, поскольку компания HMD Global не имеет возможности открыть или обойти его.

## Компоненты и разъемы, магнитные свойства

Не подключайте аппаратуру, которая формирует выходной сигнал, так как это может повредить устройство. Не подключайте источники напряжения к аудиоразъему. При подключении к аудиоразъему внешнего устройства или мини-гарнитуры, отличных от рекомендованных для данного устройства, уделите особое внимание уровню громкости.

Детали устройства обладают магнитными свойствами. Возможно притяжение металлических предметов к устройству. Не храните рядом с устройством кредитные карточки и другие карточки с магнитной полосой в течение длительного времени — это может привести к их повреждению.

## НАСТРОЙКА И ВКЛЮЧЕНИЕ ТЕЛЕФОНА

### Мини-SIM-карта



**Важное замечание.** Данное устройство предназначено для использования только с мини-SIM-картой. Использование несовместимых SIM-карт может привести к повреждению самой карты или устройства, а также повреждению информации, хранящейся на карте.

**Примечание.** Перед снятием крышек необходимо выключить телефон и отсоединить зарядное и другие устройства. При замене панелей не дотрагивайтесь до электронных компонентов. Не храните и не используйте устройство со снятыми панелями.

## Снятие задней крышки

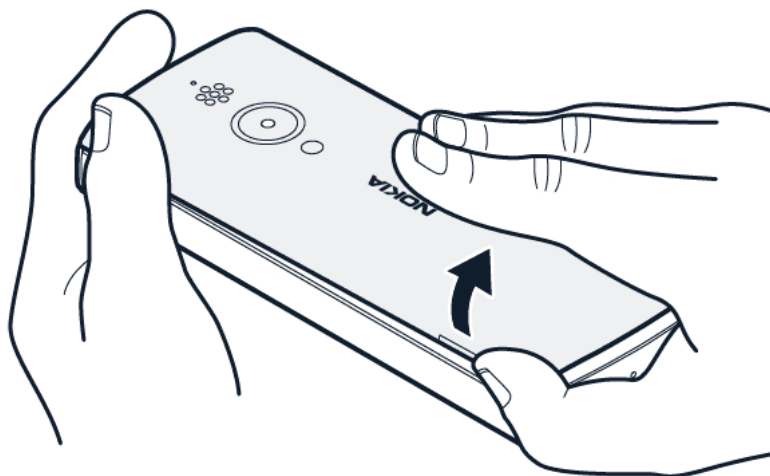

1. Вставьте ноготь в небольшую канавку сбоку телефона, поднимите и снимите крышку.
2. Если аккумулятор находится в телефоне, извлеките его.

## Установка SIM-карт

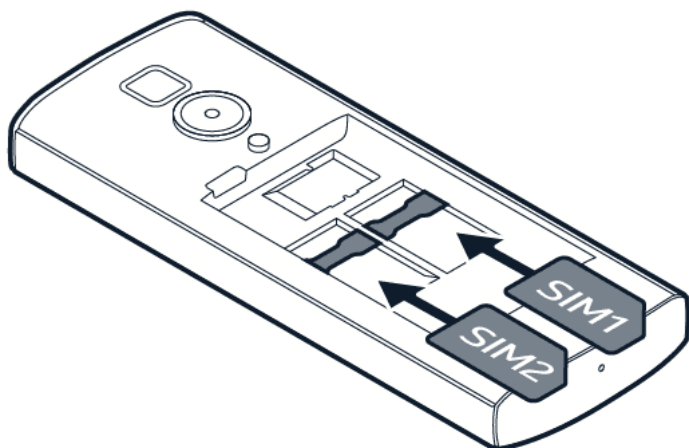

1. Задвиньте SIM-карту в разъем SIM областью контактов вниз.
2. Если у вас есть вторая SIM-карта, вставьте ее в разъем SIM2. В режиме ожидания обе SIM-карты, установленные в устройство, доступны одновременно, однако, пока одна из SIM-карт активна (например, во время звонка), вторая карта может быть недоступна.

## Установка карты памяти

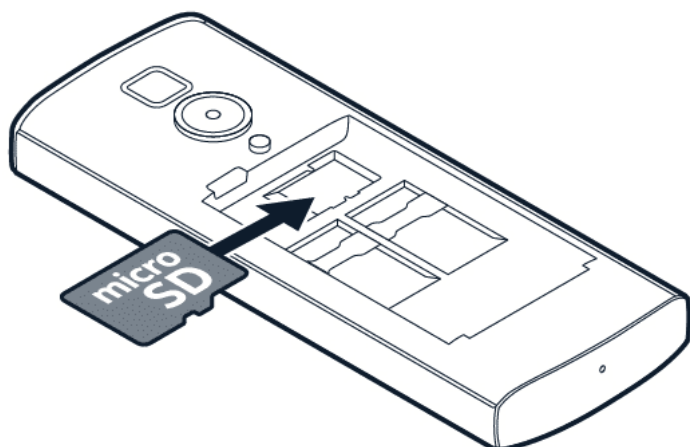

1. Вставьте карту памяти в соответствующий разъем.
2. Установите аккумулятор на место.

Используйте только совместимые карты памяти, рекомендованные для данного устройства. Использование несовместимых карт памяти может привести к повреждению самой карты и устройства, а также к повреждению информации, хранящейся на карте памяти.



**Совет.** Используйте быструю карту памяти microSD объемом до 32 ГБ от известного производителя.

## Закрытие задней крышки

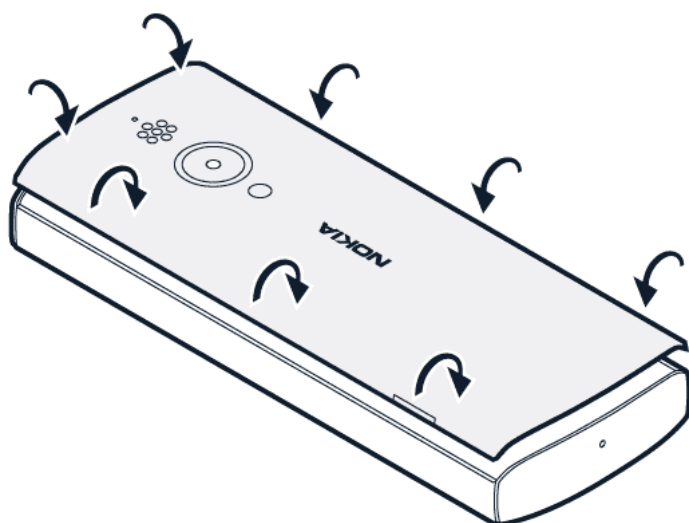

Установите заднюю крышку обратно и надавите на края, чтобы был слышен щелчок.



## Включение телефона

Нажмите и удерживайте нажатой клавишу .

## ЗАРЯДКА ТЕЛЕФОНА

Аккумулятор был частично заряжен на заводе, но вам может потребоваться перезарядить его, прежде чем телефоном можно будет пользоваться.

### Зарядка аккумулятора

1. Подключите зарядное устройство к розетке.
2. Подключите зарядное устройство к телефону. По завершении отключите зарядное устройство от телефона, а затем от сетевой розетки.

Если аккумулятор полностью разряжен, индикатор зарядки может появиться только через несколько минут.



**Совет.** Если розетка недоступна, можно воспользоваться зарядкой от USB. Эффективность мощности USB-зарядки существенно отличается, и для начала зарядки и работы телефона может потребоваться больше времени.

## КЛАВИАТУРА

### Использование клавиш телефона

- Для просмотра приложений и функций телефона на главном экране выберите **Меню**.
- Для перехода к приложению или функции нажмите клавишу прокрутки вверх, вниз, влево или вправо. Чтобы открыть приложение или функцию, нажмите клавишу прокрутки.
- Чтобы вернуться на главный экран, нажмите клавишу завершения вызова.
- Чтобы изменить громкость на телефоне во время звонка или при прослушивании радио, прокрутите вверх или вниз.
- Чтобы включить фонарик, дважды нажмите клавишу прокрутки вверх на главном экране. Чтобы выключить его, выполните прокрутку вверх один раз. Не направляйте включенный фонарик в глаза.

### Блокировка клавиатуры

Во избежание случайного нажатия клавиш заблокируйте клавиатуру: выберите **Перейти** > **Блокир. клав.** Чтобы разблокировать клавиатуру, нажмите клавишу завершения вызова и выберите **Разбл.**

## **Ввод текста с помощью клавиатуры**

Если интуитивный набор выключен, нажимайте клавишу несколько раз, пока не отобразится буква.

Для ввода пробела нажмите 0.

Для ввода специального символа или знака препинания нажмите звездочку.

Для переключения между регистрами нажмите клавишу #.

Для ввода цифры нажмите и удерживайте клавишу с этой цифрой.

## 3 Вызовы, контакты и сообщения

### ВЫЗОВЫ

#### Выполнение вызова

Узнайте, как выполнить вызов с помощью вашего нового телефона.

1. Введите номер телефона. Чтобы ввести символ +, используемый для международных вызовов, дважды нажмите клавишу \*.
2. Нажмите клавишу вызова. По запросу выберите необходимую SIM-карту.
3. Для завершения вызова нажмите клавишу завершения вызова.

#### Ответ на вызов

Нажмите .

### КОНТАКТЫ

#### Добавление контакта

1. Выберите **Меню** >  > **Добав. контакт**.
2. Укажите, где следует сохранить контакт.
3. Введите название и выберите **ОК**.
4. Введите номер и выберите **ОК**.

#### Сохранение контакта из журнала вызовов

1. Выберите **Меню** >  > **Непринятые вызовы**, **Принятые вызовы** или **Набранные номера** в зависимости от того, из какого списка необходимо сохранить контакт.
2. Прокрутите список до номера, который необходимо сохранить, выберите **Ф-ции** > **Сохранить** и укажите, где следует сохранить контакт.
3. Добавьте имя контакта, убедитесь в правильности номера телефона и выберите **ОК**.



## Вызов контакта

Выполнить вызов контакта можно непосредственно из списка контактов.

1. Выберите **Меню** > .
2. Выберите **Меню** и прокрутите до контакта, которому нужно позвонить.
3. Нажмите клавишу вызова.

## ОТПРАВКА СООБЩЕНИЙ

### Ввод и отправка сообщений

1. Выберите **Меню** >  > **Новое сообщен.** .
2. Введите текст сообщения.
3. Нажмите  и введите номер телефона или нажмите **Поиск** и выберите получателя в списке контактов или в группах.
4. Выберите **ОК** . По запросу выберите необходимую SIM-карту.

## 4 Настройка телефона

### ИЗМЕНЕНИЕ СИГНАЛОВ

#### Настройка новых сигналов

1. Выберите **Меню** > **⚙️** > **Настройки сигналов**.
2. Выберите мелодию, которую хотите изменить, и укажите, для какой SIM-карты она будет использоваться.
3. Выполните прокрутку до мелодии, которую хотите использовать, и нажмите **OK**.

### ИЗМЕНЕНИЕ ВИДА ГЛАВНОГО ЭКРАНА

#### Выбор нового фонового рисунка

Фон главного экрана можно изменить.

1. Выберите **Меню** > **⚙️** > **Настройки дисплея** > **Фоновый рис.**
2. Нажмите **По умолчанию**, чтобы выбрать один из вариантов предустановленных обоев или нажмите **Фото**, чтобы выбрать фотографию, которую вы сделали.
3. Выполните прокрутку до фонового рисунка, который хотите использовать, и нажмите **Выбрать**.
4. Выберите вариант размещения фонового рисунка на главном экране.

#### Отображение даты и времени

Можно выбрать, нужно ли отображать дату и время на главном экране телефона.

Выберите **Меню** > **⚙️** > **Настройки часов** > **Отобр. времени и даты** > **Показать часы**.

Если вы хотите, чтобы телефон обновлял время автоматически, включите параметр **Коррекция: дата и время**.

### РЕЖИМЫ

На телефоне имеются разные режимы для разных ситуаций. Можно изменять режимы в соответствии со своими предпочтениями.

## Настройка режимов

Существует несколько режимов, которые можно использовать в разных ситуациях. Например, имеется режим «Без звука» для случаев, когда вам мешают звуковые сигналы, а также режим «На улице» с громкими сигналами.

Можно изменять настройки режимов.

1. Выберите **Меню** > **⚙️** > **Режимы**.
2. Выберите режим, затем **Конфигурация**.

Для каждого режима можно задать определенную мелодию, громкость мелодии, звуковые сигналы сообщений и т. д.

## ДОБАВИТЬ ЯРЛЫКИ

На главный экран можно добавить ярлыки на различные приложения и параметры.

### Изменение настроек меню «Перейти»

В левой нижней части главного экрана находится меню **Перейти**, содержащее ярлыки различных приложений и настроек. Выберите нужные ярлыки.

1. Выберите **Меню** > **⚙️** > **Перех. к парам.**
2. Выберите **Выбрать функц.**
3. Выделяйте ярлыки, которые нужно добавить в список **Перейти** на главном экране, а затем выбирайте **Отмет.**
4. Выберите **Готово** > **Да** для сохранения изменений.

Можно также изменить порядок элементов в списке **Перейти**.

1. Выберите **Организовать**.
2. Выделите элемент, который нужно переместить, выберите **Перем.** и укажите место назначения.
3. Выберите **Назад** > **Да** для сохранения изменений.

## 5 Камера



### ФОТОГРАФИИ И ВИДЕОКЛИПЫ

Для использования камеры необходимо, чтобы в телефоне была установлена карта памяти.

#### Съемка фотографии

1. Выберите **Меню** > .
2. Для увеличения или уменьшения масштаба выполните прокрутку вверх или вниз.
3. Чтобы сделать фотографию, выберите **Снять**.

#### Запись видео

1. Выберите **Меню** > .
2. Прокрутите вправо и выберите .
3. Чтобы остановить воспроизведение видео, выберите .

## 6 Часы, календарь и калькулятор

### БУДИЛЬНИК

#### Установка будильника

1. Выберите **Меню** > .
2. Выберите будильник и с помощью клавиши прокрутки установите необходимое время.
3. Выберите **ОК**.

Если требуется, чтобы будильник повторялся в определенные дни, выберите будильник, затем выберите **Повтор сигн.** > **Повтор сигн.**, прокрутите к каждому из дней, когда должен срабатывать будильник, и выберите **Отмет.** Затем выберите **Готово** > **Да**.

### КАЛЕНДАРЬ

#### Добавление события календаря

1. Выберите **Меню** > .
2. Прокрутите до даты и выберите **Ф-ции** > **Добав. памятку**.
3. Введите название события и выберите **ОК**.
4. Выберите, необходимо ли добавить сигнал для события, и выберите **ОК**.

### КАЛЬКУЛЯТОР

Узнайте, как складывать, вычитать, умножать и делить с помощью калькулятора на телефоне.

#### Выполнение вычислений

1. Выберите **Меню** > .
2. Введите первое число в вычислении, выберите операцию с помощью клавиши прокрутки, а затем введите второе число.
3. Выберите **Равно**, чтобы получить результат расчета.

Выберите **Очистить**, чтобы очистить поля ввода чисел.



## 7 Удаление информации с телефона

### ВОССТАНОВЛЕНИЕ ЗАВОДСКИХ НАСТРОЕК

#### Сброс телефона

Можно восстановить исходные заводские настройки, однако будьте осторожны, поскольку при сбросе удаляются все данные, сохраненные в памяти телефона, и все индивидуальные настройки.

Если вы собираетесь утилизировать телефон, обратите внимание, что ответственность за удаление всех личных данных лежит на вас.

Чтобы восстановить на телефоне исходные настройки и удалить все ваши данные, на главном экране введите `*#7370#`. При необходимости введите код защиты.

## 8 Информация о продукции и технике безопасности

### ПРАВИЛА ТЕХНИКИ БЕЗОПАСНОСТИ

Ознакомьтесь с перечисленными ниже правилами техники безопасности. Нарушение этих правил может быть опасным или противоречащим местным правилам и законодательству. Дополнительная информация приведена в полном руководстве по эксплуатации.

#### ВЫКЛЮЧАЙТЕ В МЕСТАХ, ГДЕ ИСПОЛЬЗОВАНИЕ ЗАПРЕЩЕНО



Выключайте устройство в местах, где его использование запрещено, может вызвать помехи или быть опасным, например в самолете, в больницах или рядом с медицинским оборудованием, в местах хранения топлива, химических веществ или взрывоопасных материалов. Следуйте всем инструкциям в местах с ограничениями на использование.

#### БЕЗОПАСНОСТЬ ДОРОЖНОГО ДВИЖЕНИЯ – ПРЕЖДЕ ВСЕГО



Строго соблюдайте местное законодательство. Не держите в руке мобильное устройство за рулем движущегося автомобиля. Помните о том, что безопасность дорожного движения имеет первостепенное значение!

## РАДИОПОМЕХИ



Любые мобильные устройства подвержены воздействию радиопомех, которые могут ухудшить качество связи.

## АВТОРИЗОВАННОЕ ОБСЛУЖИВАНИЕ



Работы по настройке и ремонту изделия должны проводиться только авторизованными специалистами.

## АККУМУЛЯТОРЫ, ЗАРЯДНЫЕ УСТРОЙСТВА И ДРУГИЕ АКСЕССУАРЫ



Используйте только те аккумуляторы, зарядные устройства и другие аксессуары, которые одобрены компанией HMD Global Oy для подключения к данному устройству. Не подключайте несовместимые устройства.

## ЗАЩИТА УСТРОЙСТВА ОТ ВЛАГИ



Если ваше устройство является водонепроницаемым, см. его степень защиты IP в разделе технических характеристик устройства для получения более подробных указаний.

## ЗАЩИТА СЛУХА



Длительное прослушивание при максимальной громкости может привести к повреждению слуха. Старайтесь не подносить устройство к уху при включенном громкоговорителе.

## ЭКСТРЕННЫЕ ВЫЗОВЫ

-  **Важное замечание.** Гарантировать связь при любых обстоятельствах невозможно. В случае особо важных соединений (например, при вызове скорой медицинской помощи) не стоит рассчитывать только на беспроводной телефон.

Перед выполнением вызова:

- Включите телефон.
- При необходимости разблокируйте экран и клавиатуру.
- Перейдите в зону с достаточным уровнем радиосигнала.

1. Нажимайте повторно клавишу завершения вызова до тех пор, пока не появится главный экран.

2. Введите номер службы экстренной помощи, установленный для вашего региона. В разных сетях для вызова службы экстренной помощи используются различные номера.
3. Нажмите клавишу вызова.
4. Сообщите всю необходимую информацию с максимально возможной точностью. Не прерывайте связь, не дожидаясь разрешения.

Возможно, потребуется также выполнить перечисленные ниже действия.

- Установите SIM-карту в телефон.
- При запросе PIN-кода введите номер службы экстренной помощи, установленный для вашего региона, и нажмите клавишу вызова.
- Отключите в телефоне ограничения на вызовы, например запреты вызовов, разрешенные номера и закрытые группы абонентов.

## УХОД ЗА УСТРОЙСТВОМ

Данное устройство, аккумулятор, зарядное устройство и аксессуары требуют осторожного обращения. Соблюдение приведенных ниже рекомендаций позволит содержать устройство в рабочем состоянии.

- Оберегайте устройство от влаги. Атмосферные осадки, влага, любые жидкости могут содержать минеральные частицы, вызывающие коррозию электронных схем.
- Не используйте и не храните устройство в запыленных или загрязненных помещениях.
- Не храните устройство при повышенной температуре. Высокая температура может привести к повреждению устройства или аккумулятора.
- Не храните устройство при низкой температуре. При повышении температуры устройства (до нормальной температуры) возможна конденсация влаги внутри корпуса, что может привести к повреждению устройства.
- Не открывайте корпус устройства
- способом, отличным от указанного в настоящем руководстве.
- Несанкционированные изменения могут привести к повреждению устройства и нарушению установленных правил эксплуатации радиооборудования.
- Оберегайте устройство или аккумулятор от падения, ударов и тряски. При неосторожном обращении они могут сломаться.
- Для очистки поверхности устройства пользуйтесь только мягкой, чистой и сухой тканью.
- Не раскрашивайте устройство. Краска может нарушить нормальную работу.
- Держите устройство в отдалении от магнитов или магнитных полей.

- В целях обеспечения безопасности важных данных храните их копии как минимум на двух носителях, например в устройстве и на карте памяти или компьютере. Кроме того, вы можете записывать важную информацию на бумаге.

При продолжительной эксплуатации устройство может нагреваться. В большинстве случаев это нормально. Во избежание перегрева устройство может автоматически замедлить работу, закрыть приложения, отключить зарядку и при необходимости выключиться. Если устройство работает неправильно, отнесите его в ближайший авторизованный сервисный центр.

## УТИЛИЗАЦИЯ



Возвращайте использованные электронные изделия, аккумуляторы и упаковочные материалы в специальные пункты сбора. Это позволит предотвратить неконтролируемые выбросы отходов и будет способствовать повторному использованию материалов. Электрические и электронные изделия содержат множество ценных материалов, включая металлы (например, медь, алюминий, сталь и магний) и драгоценные металлы (например, золото, серебро и палладий). Все материалы данного устройства могут быть переработаны для получения материалов и энергии.

## ЗНАК ПЕРЕЧЕРКНУТОГО МУСОРНОГО КОНТЕЙНЕРА

**Знак перечеркнутого мусорного контейнера**



Знак перечеркнутого мусорного контейнера на изделии, аккумуляторе, в документации или на упаковке означает, что по окончании срока службы все электрические и

электронные изделия и аккумуляторы подлежат отдельному сбору. Не забудьте сначала удалить персональные данные с устройства. Не выбрасывайте эти изделия вместе с неотсортированными городскими отходами — отправьте их на утилизацию. Информацию о ближайшем пункте переработки можно получить в местном органе по утилизации отходов или прочитать о программе возврата HMD и ее доступности в вашей стране по адресу [www.hmd.com/phones/support/topics/recycle](http://www.hmd.com/phones/support/topics/recycle).

## СВЕДЕНИЯ ОБ АККУМУЛЯТОРАХ И ЗАРЯДНЫХ УСТРОЙСТВАХ

### Сведения об аккумуляторах и зарядных устройствах

Чтобы узнать, оснащен ли телефон съемным или несъемным аккумулятором, обратитесь к печатной версии руководства.

**Устройства со съемным аккумулятором** Используйте устройство только с оригинальным аккумулятором. Аккумулятор можно заряжать и разряжать сотни раз, однако при этом он постепенно изнашивается. При значительном сокращении продолжительности работы в режиме разговора и режиме ожидания следует заменить аккумулятор.

**Устройства с несъемным аккумулятором** Не пытайтесь извлечь аккумулятор, так как при этом можно повредить устройство. Аккумулятор можно заряжать и разряжать сотни раз, однако при этом он постепенно изнашивается. При значительном сокращении продолжительности работы в режиме разговора и режиме ожидания обратитесь в ближайший авторизованный сервисный центр для замены аккумулятора.

Заряжайте мобильное устройство с помощью совместимого зарядного устройства. Разъем зарядного устройства может быть разным. Время зарядки может различаться в зависимости от характеристик устройства.

### Сведения о безопасности аккумулятора и зарядного устройства

По завершении зарядки мобильного устройства отсоедините зарядное устройство от мобильного устройства и электрической розетки. Обратите внимание, что продолжительность зарядки не должна превышать 12 часов. Если полностью заряженный аккумулятор не используется, он постепенно разряжается.

Слишком высокая и слишком низкая температура приводят к снижению емкости и срока службы аккумулятора. Для оптимальной производительности аккумулятор следует хранить при температуре от 15 до 25 °C. Чрезмерно нагретый или охлажденный аккумулятор может стать причиной временной неработоспособности устройства. Обратите внимание, что при низкой температуре аккумулятор может быстро разрядиться и потерять достаточный заряд, в результате чего телефон выключится за считанные минуты. Находясь на улице при низкой температуре, держите телефон в тепле.

Не нарушайте местные нормативные акты. По возможности сдавайте аккумуляторы на утилизацию. Не выбрасывайте их вместе с бытовым мусором.

Не подвергайте аккумулятор воздействию очень низкого давления воздуха и высокой температуры (например, не бросайте его в огонь), так как это может привести к взрыву аккумулятора либо утечке горючей жидкости или газа.

Запрещается разбирать, разрезать, разрушать, сгибать, прокалывать или иным способом повреждать аккумулятор. В случае протечки аккумулятора не допускайте попадания жидкости на кожу или в глаза. Если это произошло, немедленно промойте кожу или глаза водой или обратитесь за медицинской помощью. Запрещается изменять, пытаться вставлять посторонние предметы в аккумулятор, подвергать его воздействию воды или погружать в воду или другие жидкости. Аккумуляторы могут взрываться при повреждении.

Аккумуляторы и зарядные устройства следует использовать только по их прямому назначению. Применение не по назначению или использование неодобренных или несовместимых аккумуляторов или зарядных устройств может создавать угрозу возгорания, взрыва или других опасностей. Кроме того, это может привести к аннулированию гарантии. Если вам кажется, что зарядное устройство или аккумулятор неисправны, перед продолжением их эксплуатации обратитесь в сервисный центр или к уполномоченному дилеру. Не используйте неисправные зарядные устройства и аккумуляторы. Зарядные устройства следует использовать только в помещениях. Не заряжайте устройство во время грозы. Если зарядное устройство не входит в комплект поставки, заряжайте мобильное устройство с помощью кабеля для передачи данных (входит в комплект) и адаптера питания USB (приобретается отдельно). Мобильное устройство можно заряжать с помощью кабелей и адаптеров питания сторонних производителей, которые соответствуют стандарту USB 2.0 или более поздней версии, действующим нормам страны, а также международным и региональным стандартам безопасности. Иные адаптеры могут не соответствовать действующим стандартам безопасности, и зарядка с их помощью может создать риск потери имущества или получения травм.

Чтобы отсоединить зарядное устройство или аксессуар, держитесь за вилку, а не за шнур.

Если мобильное устройство оснащено съемным аккумулятором, следует также соблюдать приведенные ниже правила безопасности.

- Всегда выключайте устройство и отсоединяйте зарядное устройство, прежде чем снимать крышки или аккумулятор.
- Во избежание короткого замыкания не допускайте соприкосновения металлических предметов с металлическими контактами аккумулятора. Это может стать причиной повреждения аккумулятора или иного предмета.

## **МАЛЕНЬКИЕ ДЕТИ**

Устройство и аксессуары не являются игрушками. Они могут содержать мелкие детали. Храните их в недоступном для детей месте.



## МЕДИЦИНСКОЕ ОБОРУДОВАНИЕ

Работа радиопередающего оборудования, включая мобильные телефоны, может нарушать нормальное функционирование не имеющего должной защиты медицинского оборудования. С вопросами о надлежащей защите медицинского оборудования от внешнего радиочастотного излучения обращайтесь к медицинским работникам или к изготовителю оборудования.

## ИМПЛАНТИРОВАННЫЕ МЕДИЦИНСКИЕ УСТРОЙСТВА

Чтобы избежать помех, изготовители имплантируемых медицинских устройств (кардиостимуляторов, инсулиновых помп и нейростимуляторов) рекомендуют использовать мобильное устройство на расстоянии не менее 15,3 сантиметра (6 дюймов) от медицинского устройства. Лицам, пользующимся такими устройствами, необходимо соблюдать следующие правила:

- Всегда держите беспроводное устройство на расстоянии более 15,3 см (6 дюймов) от медицинского устройства.
- Не носите беспроводное устройство в нагрудном кармане.
- Держите мобильное устройство около уха, более удаленного от медицинского устройства.
- При появлении малейших признаков возникновения помех выключите мобильное устройство.
- Следуйте инструкциям производителя имплантированного медицинского устройства.

При возникновении вопросов об использовании мобильного устройства совместно с имплантированным медицинским устройством обращайтесь в учреждение здравоохранения.

## СЛУХОВЫЕ АППАРАТЫ



**Внимание!** Использование мини-гарнитуры может снизить чувствительность слуха к внешним звукам. Не пользуйтесь гарнитурой в ситуациях, создающих угрозу безопасности.

Некоторые беспроводные устройства могут создавать помехи в работе слуховых аппаратов.

## ЗАЩИТА УСТРОЙСТВА ОТ ВРЕДОНОСНОГО СОДЕРЖИМОГО

Устройство может быть уязвимо к вирусам и другому вредоносному содержимому. Сообщения следует открывать с осторожностью. Они могут содержать вредоносные программы или нести в себе иной вред для вашего устройства.

## **АВТОМОБИЛИ**

Радиосигналы могут влиять на неверно установленные или недостаточно защищенные электронные системы автомобиля. За дополнительной информацией обращайтесь к изготовителю автомобиля или оборудования. Установка мобильного устройства в автомобиле должна проводиться только авторизованными специалистами. Нарушение правил установки может быть опасным и привести к аннулированию гарантии. Регулярно проверяйте надежность крепления и работоспособность радиотелефонного оборудования в автомобиле. Не храните и не перевозите горючие или взрывчатые вещества вместе с устройством, его компонентами или аксессуарами. Не помещайте устройство или аксессуары в зоне раскрытия воздушной подушки.

## **ВЗРЫВООПАСНАЯ СРЕДА**

В потенциально взрывоопасной среде, например вблизи бензонасосов, обязательно выключайте устройство. Искрообразование может привести к пожару или взрыву, что чревато травмами и гибелью людей. Необходимо соблюдать ограничения в местах сосредоточения топлива или в местах выполнения взрывных работ. Потенциально взрывоопасная среда может быть не всегда четко обозначена. Обычно примерами такой среды являются места, где обычно рекомендуется глушить автомобильные двигатели, подпалубные помещения на судах, хранилища химических веществ и установки по их переработке, помещения и зоны с загрязнением воздуха химическими парами или пылью. Выясните у изготовителей автомобилей с использованием сжиженного горючего газа (например, пропана или бутана), можно ли вблизи от них безопасно использовать данное устройство.

## **ИНФОРМАЦИЯ О СЕРТИФИКАЦИИ**

**Это мобильное устройство соответствует требованиям к уровню облучения радиочастотной энергией.**

Данное мобильное устройство содержит передатчик и приемник радиосигналов. Устройство сконструировано с учетом требований на предельные уровни облучения в радиочастотном диапазоне (радиочастотные электромагнитные поля), установленных международными директивами независимой научно-исследовательской организации ICNIRP. Эти директивы включают значительные запасы безопасности, предназначенные для обеспечения защиты всех людей независимо от возраста и здоровья. Требования к уровню облучения основаны на удельном коэффициенте поглощения (SAR), который выражается как величина радиочастотной (РЧ) энергии, излучаемой на голову или тело, когда устройство передает сигнал. Установленный ICNIRP предел SAR для мобильных устройств составляет 2,0 Вт/кг с усреднением по 10 граммам ткани.

Измерения SAR выполняются при использовании устройства в обычном рабочем положении, с максимальным сертифицированным уровнем мощности передачи сигнала, во всех частотных диапазонах.

Данное устройство удовлетворяет требованиям к уровням облучения радиочастотной энергией при использовании рядом с ухом либо на расстоянии не менее 1,5 см от тела человека. Чехлы, крепящиеся к ремню футляры и другие держатели для ношения устройства на теле не должны содержать металлических деталей. При этом устройство должно находиться на указанном выше расстоянии от тела.

Для передачи данных или сообщений необходимо хорошее сетевое подключение. Передача может быть отложена до тех пор, пока не будет установлено подключение. Соблюдайте рекомендации относительно расстояния от тела вплоть до окончания передачи.

При обычном использовании значения SAR значительно ниже указанных. Это можно объяснить следующим образом: чтобы сделать работу устройства более эффективной и уменьшить помехи в сети, рабочая мощность вашего мобильного устройства автоматически снижается, когда полная мощность не требуется для звонка. Чем ниже выходная мощность, тем ниже значение SAR.

Модели устройств могут быть разных версий с различными значениями коэффициента. Со временем производитель может менять конструкцию устройств или использовать в них другие компоненты. Это также влияет на значения SAR.

Дополнительную информацию см. на веб-сайте [www.sar-tick.com](http://www.sar-tick.com). Обратите внимание, что мобильные устройства могут излучать энергию, даже если вы не разговариваете по телефону.

Всемирная организация здравоохранения (ВОЗ) утверждает, что, согласно имеющимся на данный момент научным данным, принимать какие-либо особые меры предосторожности при использовании мобильных устройств не требуется. Чтобы снизить воздействие радиочастотного излучения, старайтесь меньше говорить по мобильному телефону или пользуйтесь гарнитурой, чтобы устройство располагалось как можно дальше от головы и тела. Для получения дополнительной информации, объяснений и обсуждений воздействия радиочастотного излучения посетите веб-сайт ВОЗ по адресу [www.who.int/health-topics/electromagnetic-fields#tab=tab\\_1](http://www.who.int/health-topics/electromagnetic-fields#tab=tab_1).

Максимальное значение SAR для устройства можно уточнить на веб-сайте [www.hmd.com/sar](http://www.hmd.com/sar).

## **СВЕДЕНИЯ ОБ УПРАВЛЕНИИ ЦИФРОВЫМИ ПРАВАМИ**

Пользуясь устройством, соблюдайте все законы и соответствующие местные обычаи, права других на частную жизнь и другие законные права, в том числе авторские права. Защита авторских прав может препятствовать копированию, изменению или передаче фотографий, музыки и иного содержимого.

## **АВТОРСКИЕ И ИНЫЕ ПРАВА**

### **Авторские права**

Набор доступных изделий, функций, приложений и услуг зависит от региона.

Дополнительную информацию можно получить у своего дилера или поставщика услуг. Данное устройство может содержать компоненты, технологии или программное обеспечение, подпадающие под действие экспортного законодательства США и других стран. Любое использование в нарушение законодательства запрещено.

Содержание этого документа представлено на условиях "как есть". Кроме требований действующего законодательства, никакие иные гарантии, как явные, так и подразумеваемые, включая (но не ограничиваясь) неявные гарантии коммерческой ценности и пригодности для определенной цели, не касаются точности, надежности или содержания этого документа. Компания HMD Global оставляет за собой право пересматривать или изменять содержимое данного документа в любое время без предварительного уведомления.

В максимально допустимой действующим законодательством степени ни компания HMD Global, ни ее лицензиары ни при каких обстоятельствах не принимают на себя никакой ответственности за потерю данных или прибыли, а также ни за какой фактический, случайный, косвенный или не прямой ущерб, какими бы причинами это ни было вызвано.

Воспроизведение, передача или распространение данного документа или любой его части в любой форме без предварительного письменного разрешения компании HMD Global запрещены. Компания HMD Global придерживается политики непрерывного развития. HMD Global оставляет за собой право вносить изменения и улучшения в любой продукт, описанный в этом документе, без предварительного уведомления.

HMD Global не делает никаких заявлений, не предоставляет никаких гарантий и не несет никакой ответственности за поддержку конечных пользователей и функционирование приложений сторонних разработчиков, поставляемых вместе с устройством, а также за содержащуюся в них информацию. Приступая к использованию приложения, вы соглашаетесь с тем, что оно предоставлено на условиях "как есть".

Скачивание карт, игр, музыки и видеороликов, а также передача изображений и видеороликов могут привести к передаче большого количества данных. Поставщик услуг может взыскать плату за передачу данных. Наличие конкретных изделий, услуг и функциональных возможностей может меняться в зависимости от региона. Дополнительные сведения, в том числе о доступности отдельных языков, можно получить у местного дилера.

Определенные функции, возможности и характеристики изделий могут зависеть от сети и подпадать под действие дополнительных правил, условий и тарифов.

Все технические характеристики, функции и другая предоставляемая информация о продукции могут быть изменены без уведомления.

Политика конфиденциальности HMD Global, опубликованная на сайте <http://www.hmd.com/privacy>, распространяется на использование данного устройства.

HMD Global Oy является исключительным лицензиатом марки Nokia для телефонов и планшетов. Nokia является зарегистрированным товарным знаком Nokia Corporation.

Изделие содержит ПО с открытым исходным кодом. Чтобы получить информацию о соответствующих авторских и иных правах, разрешениях и благодарностях, выберите \*#6774# на главном экране.