

ЖК-монитор Acer

Руководство пользователя

Copyright © 2019. Acer Incorporated.
All Rights Reserved.

Acer LCD Monitor User's Guide
Original Issue: 09/2019

Changes may be made periodically to the information in this publication without obligation to notify any person of such revisions or changes. Such changes will be incorporated in new editions of this manual or supplementary documents and publications. This company makes no representations or warranties, either expressed or implied, with respect to the contents hereof and specifically disclaims the implied warranties of merchantability or fitness for a particular purpose.

Record the model number, serial number, purchase date and place of purchase information in the space provided below. The serial number and model number are recorded on the label affixed to your computer. All correspondence concerning your unit should include the serial number, model number and purchase information.

No part of this publication may be reproduced, stored in a retrieval system, or transmitted, in any form or by any means, electronically, mechanically, by photocopy, recording or otherwise, without the prior written permission of Acer Incorporated.

Acer LCD Monitor User's Guide

Model number: _____

Serial number: _____

Date of purchase: _____

Place of purchase: _____

Acer and the Acer logo are registered trademarks of Acer Incorporated. Other companies' product names or trademarks are used herein for identification purposes only and belong to their respective companies.

Особые замечания по ЖК-мониторам

Перечисленные ниже явления являются нормой и не указывают на неисправность.

- Из-за характера люминесцентного излучения во время первоначального использования экран может мигать. Выключите выключатель питания и затем снова включите его, чтобы убедиться, что экран перестал мигать.
- В зависимости от используемого рисунка рабочего стола на экране можно заметить неравномерное распределение яркости.
- ЖК-экран имеет 99,99% или более действующих пикселей. Допускается наличие не более 0,01% дефектов, таких как несветящийся или постоянно светящийся пиксел.
- Из-за свойств ЖК-экрана, если одно и то же изображение отображается в течение нескольких часов, то после смены изображения на экране может остаться остаточное изображение. В этом случае экран медленно восстановится через несколько часов после изменения изображения или выключения выключателя питания.
- Монитор Асег предназначен для воспроизведения видеосигнала и визуального отображения информации, полученной с электронных носителей.

Информация, касающаяся безопасности и удобства использования

Инструкции по технике безопасности

Внимательно прочитайте настоящие инструкции. Сохраните настоящий документ для использования в будущем. Следуйте всем предупреждениям и указаниям, имеющимся на данном изделии.

Очистка монитора

При очистке монитора следует неукоснительно соблюдать приведенные ниже указания.

- Перед очисткой всегда отключайте монитор от сети.
- Экран, переднюю и боковые панели корпуса следует протирать мягкой тканью.

Подключение данного прибора к сети и отключение от сети

При подключении к сети и отключении от сети ЖК-монитора соблюдайте указания, приведенные ниже:

- Перед подключением кабеля питания к розетке переменного тока убедитесь, что монитор прикреплен к основанию.
- Перед подсоединением или отсоединением кабеля питания убедитесь, что ЖК-монитор и компьютер выключены.
- Если в системе используется несколько источников питания, отключите питание системы, отсоединив все кабели питания от электросети.

Доступность

Убедитесь, что сетевая розетка, к которой подключен кабель питания, легко доступна и расположена максимально близко к оператору оборудования. При необходимости отключения питания оборудования необходимо обязательно отсоединять кабель питания от электрической розетки.

Защите органов слуха

Для защиты органов слуха соблюдайте следующие рекомендации.

- Постепенно повышайте громкость, пока звук не будет слышен четко, на комфортном уровне и без искажения.
- Не увеличивайте уровень громкости, если уши уже к нему привыкли.
- Ограничьте время прослушивания музыки на высокой громкости.
- Не увеличивайте громкость, чтобы перекрыть шумы окружающей среды.
- Уменьшите громкость, если не слышите находящихся рядом людей.

Предупреждения

- Не используйте данный прибор вблизи воды.
- Не допускается установка прибора на неустойчивые тележку, стойку или стол. Падение прибора может привести к его серьезному повреждению.
- Щели и отверстия предназначены для вентиляции прибора с целью обеспечения его надежной работы и предотвращения перегрева. Запрещается блокировать или перекрывать эти отверстия. Не блокируйте отверстия, располагая прибор на кровати, диване, ковре или других подобных поверхностях. Данный прибор нельзя располагать рядом с отопительным радиатором или нагревательным прибором или над ними, также нельзя устанавливать прибор в закрытом пространстве без обеспечения должной вентиляции.
- Не допускайте попадания каких-либо предметов внутрь прибора через щели в корпусе, т.к. они могут попасть на участки, находящиеся под напряжением, что может привести к возгоранию или поражению

электрическим током. Не допускайте попадания какой-либо жидкости на прибор или внутрь него.

- Чтобы не допустить повреждения внутренних компонентов и предотвратить утечку батареи, не размещайте прибор на вибрирующих поверхностях.
- Не рекомендуется использовать прибор во время занятий спортом, тренировок или в других условиях, когда возможна вибрация, так как это может вызвать непредвиденное короткое замыкание или повреждение внутренних компонентов.

Использование электропитания

- Этот прибор необходимо эксплуатировать при напряжении питания, указанном на паспортной табличке. Если характеристики электросети неизвестны, проконсультируйтесь с продавцом или местной компанией-поставщиком электроэнергии.
- Не допускайте, чтобы на кабеле питания находились посторонние предметы. Необходимо расположить прибор так, чтобы люди не могли наступить на кабель.
- При использовании удлинителя с этим прибором убедитесь, что общий номинальный ток подключенного оборудования не превышает номинального тока удлинителя. Кроме этого, убедитесь, что общий номинальный ток всех устройств, подключенных к электрической розетке, не превышает номинала предохранителя.
- Не перегружайте электрическую розетку, удлинитель или разветвитель, подключая слишком много устройств. Общая нагрузка системы не должна превышать 80% от номинала цепи. При использовании удлинителей нагрузка не должна превышать 80% входного номинального тока удлинителя.
- Сетевой кабель питания данного прибора оборудован трехконтактной вилкой с заземлением. Эта вилка может быть вставлена только в сетевую розетку с заземлением. Убедитесь, что электрическая розетка должным образом заземлена перед подсоединением к ней вилки кабеля питания. Не вставляйте вилку в незаземленную электрическую розетку. Для получения более подробной информации обратитесь к электрику.



.....

Предупреждение! Контакт заземления является одним из элементов обеспечения безопасности. Использование не заземленной должным образом розетки может привести к поражению электрическим током.



.....

Примечание. Кроме этого, контакт заземления обеспечивает хорошую защиту от непредсказуемых помех, создаваемых другими находящимися рядом электрическими устройствами, которые могут повлиять на работу данного изделия.

- Используйте данный прибор только с входящим в комплект поставки кабелем. При необходимости заменить кабель питания убедитесь, что новый кабель соответствует следующим требованиям: отсоединяемый, сертифицированный UL или CSA, тип SPT-2, номинальные ток и напряжение не менее 7 А и 125 В, утвержден VDE, максимальная длина 4,5 м (15 футов).

Обслуживание прибора

Не пытайтесь самостоятельно ремонтировать прибор, так как при открытии или удалении крышки можно подвергнуться воздействию высокого напряжения или другим факторам риска. Любое сервисное обслуживание прибора должны выполнять только квалифицированные специалисты сервисной службы.

Отключите устройство от электросети и обратитесь к квалифицированному специалисту по ремонту в следующих случаях:

- кабель питания или вилка повреждены, порезаны или изношены;
- в прибор попала жидкость;
- прибор был подвержен воздействию дождя или влаги;
- прибор упал, или его корпус поврежден;
- наблюдаются очевидные нарушения работы прибора, свидетельствующие о необходимости технического обслуживания.
- прибора не работает надлежащим образом после выполнения всех инструкций по эксплуатации.



Примечание. Производите регулировку только тех настроек, которые описаны в инструкциях по эксплуатации, так как неправильная регулировка других параметров может привести к повреждению прибора и необходимости вмешательства квалифицированного специалиста для восстановления нормального состояния прибора.

Потенциально взрывоопасные среды

Находясь на территории с потенциально взрывоопасной атмосферой, выключите прибор и соблюдайте требования всех знаков и инструкций. В число потенциально взрывоопасных сред входят территории, где обычно рекомендуют выключать двигатель. Искра в такой среде может стать причиной взрыва или пожара и привести к травмам или смерти. Отключайте прибор около бензиновых колонок на станциях техобслуживания. Соблюдайте ограничения, касающиеся использования радиооборудования на складах и в зонах распределения горючего, химических заводах и в зонах, где ведутся взрывные работы. Зоны с потенциально взрывоопасной атмосферой часто, но не всегда, наглядно обозначены. В их число входят зоны под палубой судов, склады химических веществ и пункты их передачи, автомобили, использующие сжиженный углеводородный газ (например, бутан или пропан), и зоны, в атмосфере которых содержатся такие химические вещества или частицы, как мука, пыль или металлические порошки.

Дополнительная информация о безопасности

Данный прибор и его модификации могут содержать мелкие детали. Храните их в недоступном для детей месте.

Информация об утилизации ИТ-оборудования

Асег твердо придерживается принципов защиты окружающей среды и рассматривает переработку, в форме утилизации и захоронения использованного оборудования, как один из главных приоритетов компании в минимизации нагрузки на окружающую среду.

Мы в Асег очень внимательно относимся к экологическому воздействию нашего бизнеса и стремимся определить и обеспечить наилучшие рабочие процедуры для снижения воздействия нашей продукции на окружающую среду.

Для получения дополнительной информации и помощи при переработке отходов, пожалуйста, перейдите на данный веб-сайт:

<https://www.acer-group.com/sustainability/en/our-products-environment.html>

Посетите www.acer-group.com для получения дополнительной информации об особенностях и преимуществах других наших продуктов.

Инструкция по утилизации

Этот символ на продукте или его упаковке означает, что данный продукт нельзя утилизировать вместе с другими бытовыми отходами. Вместо этого необходимо утилизировать использованное оборудование, передав его в специальный пункт сбора для переработки отработанного электрического и электронного оборудования. Раздельный сбор и переработка использованного оборудования во время утилизации поможет сохранить природные ресурсы и обеспечить его переработку таким образом, чтобы защитить здоровье человека и окружающую среду. Для получения дополнительной информации о том, где Вы можете сдать использованное оборудование для переработки, обратитесь в местный офис, службу утилизации бытовых отходов или в магазин, где приобрели продукт.

<https://www.acer-group.com/sustainability/en/our-products-environment.html>



Заявление относительно пикселей на ЖК-экране

ЖК-экран изготовлен с использованием высокоточных технологий. Однако некоторые пиксели могут иногда работать некорректно или отображаться в виде черных или красных точек. Это не влияет на записанное изображение и не является неисправностью.

Данный продукт оснащен возможностью управления питанием:

- Спящий режим монитора активируется после 5 минут бездействия пользователя.
- Чтобы вывести экран из спящего режима, когда он находится в Активном режиме выключения, переместите мышь или нажмите любую клавишу на клавиатуре.

Советы и рекомендации по удобному использованию

Пользователи компьютеров часто жалуются на напряжение глаз и головную боль после продолжительного использования монитора. Также пользователи подвержены риску причинения вреда здоровью после долгих часов работы за компьютером. Длительные периоды работы, неудачная поза, вредные привычки во время работы, стресс, неудовлетворительные условия труда, состояние здоровья пользователя и другие факторы сильно увеличивают риск причинения вреда здоровью.

Неправильное использование компьютера может вызвать кистевой туннельный синдром, тендинит, тендосиновит и другие скелетно-мышечные заболевания. В кистях рук, запястьях, руках, плечах, шее и спине могут появиться приведенные ниже симптомы:

- онемение или ощущение жжения или покалывания;
- ноющая боль, повышенная чувствительность или болезненность;
- боли, отек или дрожь;
- тугоподвижность или скованность;
- ощущение холода или слабость.

Если у вас наблюдаются подобные симптомы или другие периодические или постоянные нарушения и (или) боли, связанные с использованием компьютера, необходимо незамедлительно проконсультироваться с врачом и сообщить об этом в отдел охраны труда и здоровья вашей компании.

Ниже приведены рекомендации по более удобному использованию компьютера.

Нахождение наиболее удобной зоны

Найдите наиболее удобную зону для работы, отрегулировав угол обзора монитора, используя подставку для ног или отрегулировав высоту сиденья

кресла для максимального удобства. Выполняйте приведенные ниже рекомендации:

- не находитеcь слишком долго в одном и том же положении;
- старайтесь не сутулиться вперед и не отклоняться назад;
- периодически вставайте и ходите, чтобы снять напряжение мышц ног.

Забота о зрении

Долгие часы работы за монитором, ношение несоответствующих очков или контактных линз, яркий свет в глаза, чрезмерное освещение помещения, плохая фокусировка экрана, очень мелкие шрифты и низкая контрастность изображений могут вызвать напряжение зрения. Ниже приведены рекомендации по снижению напряжения зрения.

Глаза

- Часто давайте отдых глазам.
- Регулярно давайте глазам отдых, отводя их от монитора и направляя взгляд на удаленную точку.
- Чаще моргайте для увлажнения глаз.

Дисплей

- Содержите дисплей в чистоте.
- Держите голову на уровне выше верхнего края дисплея, чтобы глаза смотрели вниз, когда взгляд направлен на середину дисплея.
- Отрегулируйте яркость и (или) контрастность дисплея для удобства работы текст должен быть хорошо читаемым, а рисунки – четкими.
- Предотвращение появления бликов и отражений на дисплее:
 - расположите дисплей боком к окну или другому источнику света;
 - уменьшите освещение в помещении с помощью занавесок, штор или жалюзи;
 - используйте направленный свет;
 - измените угол обзора дисплея;
 - используйте антиивобликовый фильтр;
 - используйте козырек для дисплея, например кусок картона, укрепленный над верхним передним краем дисплея;
- избегайте неподходящей настройки угла обзора дисплея;
- старайтесь длительное время не смотреть на источники яркого света, например, открытые окна.

Приобретение полезных привычек во время работы

Приобретение полезных привычек для более удобного и эффективного использования компьютера:

- часто и регулярно делайте короткие перерывы;
- выполняйте упражнения по растяжке мышц;
- как можно чаще выходите на свежий воздух;
- регулярно занимайтесь гимнастикой и укрепляйте здоровье.

Распаковка	1
Установка / снятие подставки	2
Регулировка положения экрана	4
Подсоединение кабеля питания	5
Техника безопасности.....	5
Чистка вашего монитора.....	5
Энергосбережение	6
DDC (Канал данных дисплея)	6
Назначение контактов разъема	7
Таблица стандартного времени	8
Установка	9
Элементы управления для пользователя	10
Диагностика неисправностей	19

Распаковка

Во время распаковки коробки, пожалуйста, проверьте, имеются ли в наличии все нижеуказанные позиции, если в будущем вам потребуется перевозить или пересылать монитор, сохраните упаковочный материал.

* Представленные ниже пункты являются ориентировочными. Фактический продукт может отличаться.

- Жидкокристаллический монитор
- Краткое руководство пользователя
- Шнур питания переменного тока (По желанию)

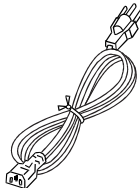
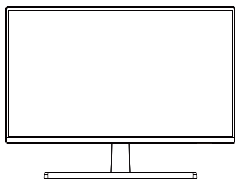

- Адаптер источника питания (По желанию)
- Кабель D-Sub (По желанию)
- Кабель HDMI (По желанию)

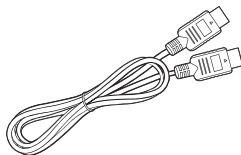
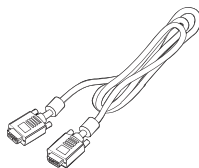
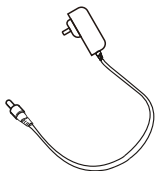

- Кабель DP (По желанию)
- Аудиокабель (По желанию)

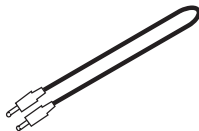
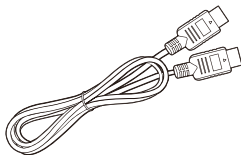

Установка / снятие подставки



Примечание: извлеките монитор и основание из упаковочной коробки. Осторожно положите монитор экраном вниз на устойчивую поверхность (чтобы не поцарапать экран, подложите ткань).

- 1: Прикрепите подставку монитора к основанию.
- 2: Закрепите основание на кронштейне основания подставки монитора.

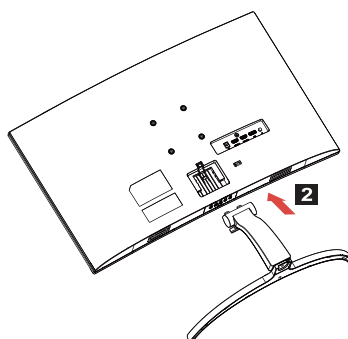
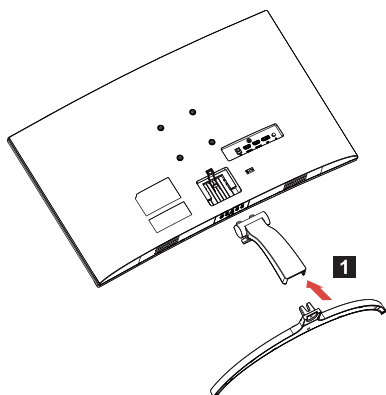

Примечание: при установке с помощью комплекта для настенного крепления советуем для крепления монитора к стене использовать крепежный комплект стандарта VESA (75mm x 75mm) и винты M4 x 10 (Д) мм.

Следуйте этим инструкциям, чтобы снять основание с монитора.

 Примечание: Аккуратно положите монитор лицевой стороной вниз на плоскую поверхность, используйте тканевую прокладку, чтобы не поцарапать экран.

1. Нажмите на защелку с помощью отвертки.
2. Потяните в направлении, указанном стрелкой, затем снимите основание подставки с монитора.

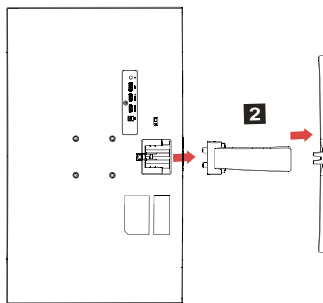
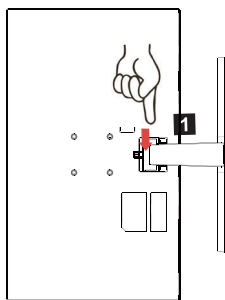

РЕГУЛИРОВКА ПОЛОЖЕНИЯ ЭКРАНА

Чтобы оптимизировать положение для просмотра, Вы можете отрегулировать наклон монитора.

- **Наклон**

На рисунке ниже показан пример диапазона наклона.

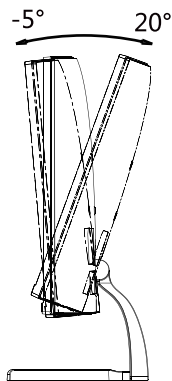

Подсоединение кабеля питания

- Прежде всего, убедитесь в том, что вы используете правильный сетевой шнур в соответствии с правилами в вашем регионе.
- Настоящий монитор снабжен универсальным устройством питания, который обеспечивает возможность эксплуатации как в регионах с использованием переменного тока мощностью 100 / 120 В, так и в регионах с использованием переменного тока мощностью 220/240 В. Со стороны пользователя не требуется никакой регулировки.
- Вставьте штекер на одном конце шнура питания в гнездо питания переменного тока, а вилку на втором конце – в розетку переменного тока.
- Для устройства с использованием переменного тока мощностью 120 В: Используйте комплект сетевого шнура UL Listed Cord Set, тип SVT и розетки на 10 А / 125 В.
- Для устройства с использованием переменного тока мощностью 220/240 В (вне территории США): Используйте сетевой комплект, состоящий из сетевого шнура H05VV-F и розетки на 10 А, 250 В. Сетевой шнур должен иметь соответствующие разрешения техники безопасности для использования в стране, в которой будет установлено оборудование

Техника безопасности

- Не устанавливайте монитор или другие тяжелые объекты на сетевой шнур во избежание повреждения кабеля.
- Не подвергайте монитор воздействию дождя, избыточной влаги или пыли.
- Не закрывайте вентиляционные прорези или отверстия монитора. Всегда располагайте монитор в месте с достаточной вентиляцией.
- Не располагайте монитор против яркого заднего плана, или там, где на экране может отражаться солнечный свет или другие источники света. Установите монитор чуть ниже уровня глаз.
- При транспортировке монитора обращайтесь с ним осторожно.
- Берегите экран от ударов и царапин, так как он хрупок.
- Чтобы не повредить монитор, не поднимайте его за основание.

Чистка вашего монитора

Во время очистки вашего монитора внимательно выполняйте указания ниже.

- Перед каждой очисткой выньте сетевой шнур из розетки.
- Осторожно протирайте мягкой тканью экран и корпус спереди и по бокам.
- **ЗАПРЕЩАЕТСЯ РАЗБРЫЗГИВАТЬ ИЛИ ПРОЛИВАТЬ ЛЮБЫЕ ЖИДКОСТИ НЕПОСРЕДСТВЕННО НА ЭКРАН ИЛИ КОРПУС.**

- **ДЛЯ ЧИСТКИ ЖК-ДИСПЛЕЯ ИЛИ КОРПУСА НЕ ПРИМЕНЯЙТЕ НИКАКИЕ ЧИСТЯЩИЕ СРЕДСТВА НА ОСНОВЕ НАШАТЫРНОГО ИЛИ ЭТИЛОВОГО СПИРТА.**
- Компания Асер не будет отвечать за повреждения, вызванные применением любых чистящих средств на основе нашатырного или этилового спирта.

Энергосбережение

Монитор будет приведен в режим энергосбережения при помощи сигнала управления от контроллера дисплея, с индикацией светодиодом питания Светодиодный мигающий сигнал цвета.

Состояние	Цвет светодиода
ON / ВКЛ.	Синий
Режим энергосбережения	Светодиодный мигающий сигнал

Состояния экономии энергии будут поддерживаться до момента направления сигнала управления или активации клавиатуры или мыши. Время возврата из режима активного отключения обратно во включенное состояние составляет 3 секунд.

DDC (Канал данных дисплея)

Для облегчения процесса установки монитор готов к автоматическому подключению к вашей системе (“включай и работай”), в том случае, если Ваша система также поддерживает протокол DDC. Протокол DDC (канал данных дисплея) - это протокол коммуникации, посредством которого монитор автоматически информирует главную систему о своих возможностях, например о тех разрешающих способностях, которые он поддерживает и соответствующей синхронизации. Монитор поддерживает стандарт DDC2B.

Назначение контактов разъема

15-контактный сигнальный кабель цветного дисплея

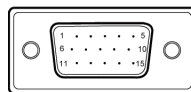

Резьба	Пояснения	Резьба	Пояснения
1.	Красный	9.	+5 V
2.	Зеленый	10.	Логическое заземление
3.	Синий	11.	Заземление монитора
4.	Монитор земли	12.	DDC-непрерывные данные
5.	Возврат DDC	13.	Сигнал линейной синхронизации
6.	Красное заземление	14.	Сигнал синхронизации поля
7.	Зеленая земля	15.	DDC-непрерывные часы
8.	Голубая земля		

* только для некоторых моделей

19-контактный сигнальный кабель цветного дисплея*

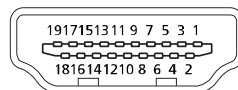

Контакт	Значение	Контакт	Значение
1.	TMDS Data2+	10.	TMDS Clock+
2.	TMDS Data2 Shield	11.	TMDS Clock Shield
3.	TMDS Data2-	12.	TMDS Clock-
4.	TMDS Data1+	13.	CEC
5.	TMDS Data1 Shield	14.	Резерв (не используется устройством)
6.	TMDS Data1-	15.	SCL
7.	TMDS Data0+	16.	SDA
8.	TMDS Data0 Shield	17.	DDC/CEC Ground
9.	TMDS Data0-	18.	Питание +5 В
		19.	Определение "горячего" подключения

* только для некоторых моделей

Таблица стандартного времени

	Режим	Разрешение	Примечание
1	VGA	640x480	60Hz
2		640x480	75Hz
3	VESA	720x400	70Hz
4	SVGA	800x600	60Hz
5		800x600	75Hz
6	XGA	1024x768	60Hz
7		1024x768	75Hz
8	SXGA	1280x1024	60Hz
9		1280x1024	75Hz
10	WSXGA+	1680x1050	60Hz
11	UXGA	1920x1080	60Hz
12		1920x1080	75Hz (HDMI only)



Примечание: HDMI специально поддерживают технологию AMD FreeSync и целевые графические решения AMD. Чтобы узнать, поддерживают ли эту технологию другие графические процессоры, обратитесь к изготовителям видеокарт.

Установка

Для подключения монитора к главной системе выполните шаги, перечисленные ниже:

Шаги:

1. Выключите монитор и отсоедините шнур питания компьютера.
2. 2-1 Подключите видеокабель
 - а. Убедитесь, что монитор и компьютер выключены.
 - б. Подключите видеокабель VGA к компьютеру.2-2 Подключите кабель HDMI (Только для моделей с HDMI-входом)
 - а. Убедитесь, что монитор и компьютер выключены.
 - б. Подключите один конец кабеля HDMI к задней панели монитора, а другой конец - к порту компьютера.2-3 Подключите кабель DP (Только для моделей с DP-входом) (По желанию)
 - а. Убедитесь, что монитор и компьютер выключены.
 - б. Подключите кабель DP к компьютеру.
3. Подключите Аудиокабель (Только для моделей с Аудио-входом) (По желанию)
4. Вставьте кабель питания монитора в порт питания на задней панели монитора.
5. Подключите шнуры питания компьютера и монитора к ближайшей электрической розетке.

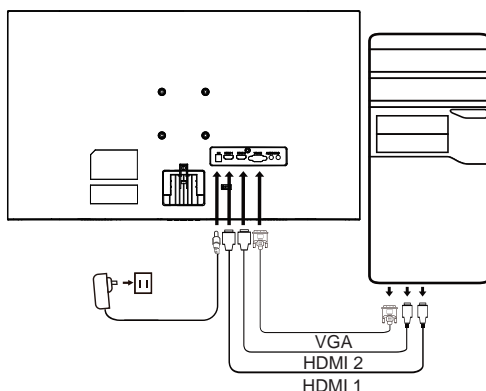

~		Примечание: Расположение и названия разъемов на мониторе могут отличаться в зависимости от модели монитора, некоторые разъемы могут быть недоступны для некоторых моделей.
HDMI (optional)	🎧 (optional)	
VGA IN (optional)	USB (optional)	
AUDIO IN (optional)	DP (optional)	
AUDIO OUT(optional)	Type (optional)	

Элементы управления для пользователя

Внешнее управление

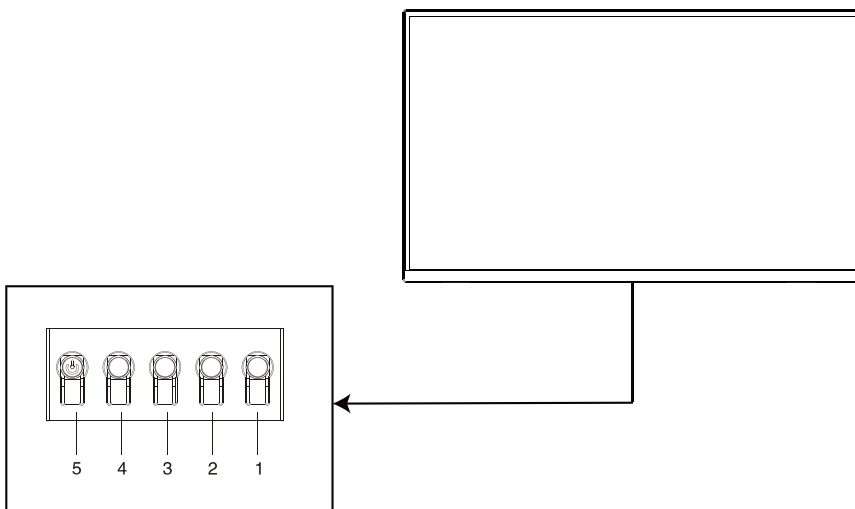

Описание	Значка	Номера
1		Перейдите в Главное меню.
2		Войдите в режим источника.
3/4		Кнопки HotKey 1,2. Нажмите, чтобы активировать пользовательскую функцию горячих клавиш.
5		В выключенном состоянии нажатие кнопки включает устройство; в включенном состоянии нажатие кнопки обычно вызывает меню переключения режимов, а длительное нажатие в течение 3 секунд выключает устройство.

Использование Контекстного меню



Примечание: следующая информация приведена исключительно в справочных целях. Реальные характеристики устройства могут отличаться.

OSD можно использовать для регулировки настроек ЖК-монитора. Нажмите кнопку MENU, чтобы открыть OSD. В OSD можно регулировать качество изображения, положение меню на экране и общие параметры. Дополнительные настройки описаны на следующей странице:

Главная страница

По умолчанию для Горячих Клавиш 1 и 2 используются функции VRB и Громкость. Вы можете использовать функцию "Назначение горячих клавиш", чтобы настроить эти кнопки на нужные Вам функции.

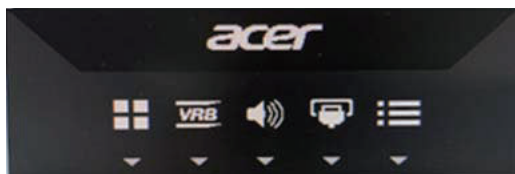

Включение или выключение режимов

На любой странице функций нажмите кнопку 5, чтобы открыть элемент управления режимами и выбрать, какой пользовательский профиль использовать (дополнительную информацию см. в разделе экранного меню).

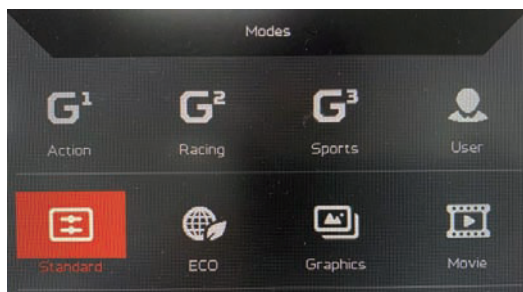

Страница Функция

Дважды нажмите кнопку 1, чтобы выбрать функцию меню, а затем используйте кнопки 1/2/3/4 для настройки необходимых Вам параметров. По завершении нажмите кнопку 4, чтобы вернуться на предыдущий уровень или выйти из меню.

Регулировка параметра Изображение



1. Дважды нажмите кнопку 1, чтобы открыть экранное меню.
2. Используйте кнопки 1/2 для выбора изображения в экранном меню.
3. Затем нажмите кнопку 3, чтобы перейти к настройке, которую хотите отрегулировать.
4. Яркость: регулировка яркости в пределах от 0 до 100.



Примечание: регулировка соотношения светлых и темных оттенков.

5. Контрастность: регулировка контрастности в пределах от 0 до 100.



Примечание: настройка различимости между светлыми и темными областями.

6. Усиление черного: увеличивает амплитуду уровней темного цвета на экране – черные цвета станут менее черными. Чем выше уровень, тем больше усиление.
7. Синий свет: отфильтруйте синий свет, выбирая разные значения параметра "Синий свет" (80%, 70%, 60%, 50%).



Примечание: при более высоких значениях пропускается больше синего света. Для лучшей защиты выберите значение поменьше.

8. АСМ: включение или выключение функции АСМ. По умолчанию эта функция выключена.
9. Технология "Высокая резкость" позволяет имитировать изображения высокого разрешения путем повышения плотности пикселей в исходном изображении. Так можно повысить резкость и чистоту изображений.
10. Положение по горизонтали (только модель с аналоговым входом): отрегулируйте положение по горизонтали от 0 до 100.
11. Положение по вертикали (только модель с аналоговым входом): отрегулируйте положение по вертикали от 0 до 100.
12. Фокус (только модель с аналоговым входом): отрегулируйте фокус от 0 до 100.
13. Часы (только модель с аналоговым входом): установите часы от 0 до 100.

Регулировка Цвета



1. Дважды нажмите кнопку 1, чтобы открыть экранное меню.
2. Используйте кнопки 1/2 для выбора изображения в экранном меню.
3. Затем нажмите кнопку 3, чтобы перейти к настройке, которую хотите отрегулировать.
4. Режим Гамма позволяет регулировать тон освещенности. По умолчанию задано значение 2,2 (стандартное значение для Windows).
5. Цвет.темп.: По умолчанию задается Теплая температура. Варианты для выбора: Холодный, Теплый, Обычная, Синий свет или Пользоват.
6. Режимы: выбор предпочтительного режима.

7. Режим sRGB: Выберите Вкл. или Выкл.
8. Реж.градац.сер.: выберите Вкл. для включения или Выкл. для выключения режима градации серого.
9. 6 цветов: отрегулируйте оттенок отдельных цветов - красного, зеленого, синего, желтого, пурпурного и голубого.
10. Насыщ. 6 цветов: отрегулируйте насыщенность отдельных цветов - красного, зеленого, синего, желтого, пурпурного и голубого.

Регулировка параметра Звук

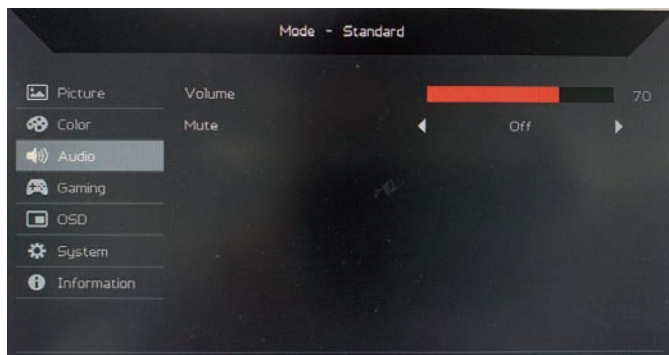

1. Дважды нажмите кнопку 1, чтобы открыть экранное меню.
2. Используйте кнопки 1/2 для выбора изображения в экранном меню.
3. Затем нажмите кнопку 3, чтобы перейти к настройке, которую хотите отрегулировать.
4. Громкость: регулировка громкости.
5. Звук выкл.: выберите Вкл. или Выкл.

Регулировка параметра Игра

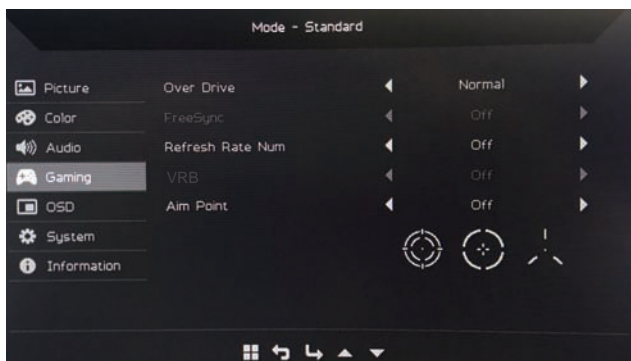

1. Дважды нажмите кнопку 1, чтобы открыть экранное меню.
2. Используйте кнопки 1/2 для выбора изображения в экранном меню.
3. Затем нажмите кнопку 3, чтобы перейти к настройке, которую хотите отрегулировать.
4. Время отклика: варианты на выбор: Выкл., Обычный или Предельный.
5. FreeSync : выберите поддержку FreeSync или нет, по умолчанию включено.



Примечание:

1. Если функция FreeSync «ВКЛЮЧЕН», то для параметра Over Drive автоматически устанавливается режим «Обычный».
 2. Если функция FreeSync «ОТКЛЮЧЕН», то для параметра Over Drive пользователь может установить один из следующих режимов: (а) Экстремальный, (б) Обычный, (с) Отключен.
6. Зн. частоты обн.: отображение на экране текущего значения частоты обновления панели.
7. VRB: когда для функции VRB установлено значение Предельный или Обычный, она обеспечивает более высокую резкость и четкость динамического изображения; по умолчанию установлено значение Выкл.



- Функция VRB не поддерживает режимы PIP/PBP и HDR. (для некоторых моделей)
- Когда для функция VRB установлено значение Предельный или Обычный, функция FreeSync автоматически выключается.
- Функция VRB будет влиять на резкость изображения следующих элементов: Логотип, Прицел, Сообщение и значок Вход.
- Функция VRB зависит от максимальной частоты обновления монитора. Для мониторов с поддержкой частоты обновления до 75 Гц функция VRB доступна только при установке частоты обновления 75 Гц.

- Целевая точка: на экране отображается Целевая точка (точка прицеливания) в играх-шутерах.

Регулировка параметров OSD

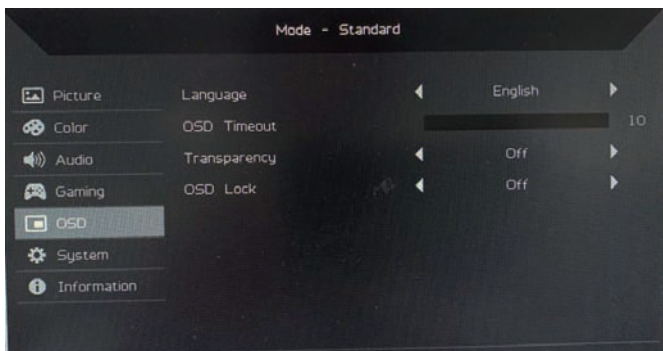

- Дважды нажмите кнопку 1, чтобы открыть экранное меню.
- Используйте кнопки 1/2 для выбора изображения в экранном меню.
- Затем нажмите кнопку 3, чтобы перейти к настройке, которую хотите отрегулировать.
- Язык: выбор языка экранного меню.
- Вр. отобр. Меню: настройка длительности задержки перед выключением экранного меню.
- Прозрачность: выбор Прозрачности при использовании игрового режима. Для прозрачности можно задать значение 0% (ВЫКЛ.), 20%, 40%, 60% или 80%.
- Блокировка экранного меню: функция блокировки экранного меню используется для предотвращения случайного нажатия кнопки экранного меню. Чтобы удалить сообщение о блокировке экранного меню, нажмите и удерживайте кнопки 1/2 в течение 3 секунд, пока сообщение не исчезнет. Если блокировка экранного меню сохраняется, проверьте, работают ли кнопки 1/2.

Регулировка параметра Система

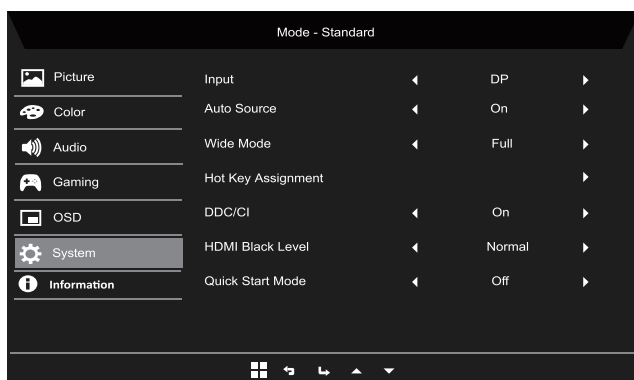

1. Дважды нажмите кнопку 1, чтобы открыть экранное меню.
2. Используйте кнопки 1/2 для выбора изображения в экранном меню.
3. Затем нажмите кнопку 3, чтобы перейти к настройке, которую хотите отрегулировать.
4. Вход: выберите источник из числа доступных источников входного сигнала.
5. Автоисточник: автоматический поиск доступных источников входного сигнала.
6. Широкоэк.реж.: выбор подходящего варианта соотношения сторон экрана.
7. Hotkey Assignment (Горячие клавиши): выбор функции для Hotkey 1 (Горячей клавиши 1) или Hotkey 2 (Горячей клавиши 2).

- DDC/CI: позволяет настраивать параметры монитора из программ, установленных на ПК.



Примечание: интерфейс DDC/CI (Display Data Channel/Command Interface - командный интерфейс обмена данными между компьютером и монитором) позволяет регулировать параметры монитора с помощью программ.

- Ур. черного HDMI: выбор уровня черного цвета для источника HDMI. Возможные варианты: Обычный и Низк.
- Реж. быст. зап.: быстрое включение монитора.

Информация об изделии



- Просмотрите основную информацию об устройстве.
- Сброс всех настроек: Сбросьте все настройки до заводских значений по умолчанию.

Диагностика неисправностей

Прежде чем вы отошлете монитор с ЖК-дисплеем на сервисное обслуживание, пожалуйста, проверьте список диагностики неисправностей, приведенный ниже, возможно, вы сможете определить, в чем заключается проблема, самостоятельно.

(Режим VGA)

Проблема	Текущее состояние	Исправление
Изображение отсутствует	Светодиод ВКЛ.	<ul style="list-style-type: none"> При помощи OSD отрегулируйте яркость и контраст на максимум или перезагрузите на установки по умолчанию.
	Светодиод ВЫКЛ.	<ul style="list-style-type: none"> Проверьте выключатель питания. Проверьте, правильно ли подсоединен провод питания переменного тока к монитору.
	Светодиодный мигающий сигнал	<ul style="list-style-type: none"> Убедитесь, что кабель видеосигнала правильно подсоединен к задней панели монитора. Проверьте, включено ли питание компьютерной системы.
Аномальное изображение	Нестабильная картинка	<ul style="list-style-type: none"> Убедитесь, что характеристики графического адаптера и монитора соответствуют спецификации, что может быть причиной несоответствия частоты входного сигнала.
	Отсутствует дисплей, смещение центра или слишком маленький или слишком большой размер дисплея	<ul style="list-style-type: none"> Используя экранное меню, отрегулируйте РАЗРЕШЕНИЕ, ЧАСЫ, ФАЗА ЧАСОВ, ПОЛОЖЕНИЕ ПО ГОРИЗОНТАЛИ и ПОЛОЖЕНИЕ ПО ВЕРТИКАЛИ с нестандартными сигналами. Используя OSD # в случае отсутствия полноэкранного изображения, выберите другое разрешение или другое время вертикального обновления. Подождите несколько секунд после настройки размера изображения, прежде чем менять или отключать сигнальный кабель или выключать монитор.
Нарушение (Только модель с аудиовходом) (опци)	Звук отсутствует или уровень звука слишком низкий	<ul style="list-style-type: none"> Проверьте подключение аудиокабеля к главному ПК.
		<ul style="list-style-type: none"> Проверьте, не установлен ли уровень громкости на главном ПК на минимуме и не отключен ли звук.

(Режим HDMI)

Проблема	Текущее состояние	Исправление
Изображение отсутствует	Светодиод ВКЛ.	<ul style="list-style-type: none">• При помощи OSD отрегулируйте яркость и контраст на максимум или перезагрузите на установки по умолчанию.
	Светодиод ВЫКЛ.	<ul style="list-style-type: none">• Проверьте выключатель питания.
		<ul style="list-style-type: none">• Проверьте, правильно ли подсоединен провод питания переменного тока к монитору.
Светодиодный мигающий сигнал	<ul style="list-style-type: none">• Убедитесь, что кабель видеосигнала правильно подсоединен к задней панели монитора.	
	<ul style="list-style-type: none">• Проверьте, включено ли питание компьютерной системы.	
Нарушение (Только модель с аудиовходом) (опци)	Звук отсутствует или уровень звука слишком низкий	<ul style="list-style-type: none">• Проверьте подключение аудиокабеля к главному ПК.
		<ul style="list-style-type: none">• Проверьте, не установлен ли уровень громкости на главном ПК на минимуме и не отключен ли звук.



Acer Incorporated
8F, 88, Sec. 1, Xintai 5th Rd., Xizhi
New Taipei City 221, Taiwan

Declaration of Conformity

We,
Acer Incorporated
8F, 88, Sec. 1, Xintai 5th Rd., Xizhi, New Taipei City 221, Taiwan

And,
Acer Italy s.r.l.
Viale delle Industrie 1/A, 20020 Arese (MI), Italy
Tel: +39-02-939-921 ,Fax: +39-02 9399-2913
www.acer.it

Product:	LCD Monitor
Trade Name:	ACER
Model Number:	ED273
SKU Number:	ED273 XXXXXXXX

("x" = 0~9, a ~ z, A ~ Z, or blank)

We, Acer Incorporated, hereby declare under our sole responsibility that the product described above is in conformity with the relevant Union harmonization legislations as below Directive and following harmonized standards and/or other relevant standards have been applied:

EMC Directive: 2014/30/EU

<input checked="" type="checkbox"/> EN55032:2015+AC: 2016 Class B	<input checked="" type="checkbox"/> EN 55035:2017
<input checked="" type="checkbox"/> EN61000-3-2:2019 Class D	<input checked="" type="checkbox"/> EN61000-3-3:2013+A1:2019

LVD Directive: 2014/35/EU

<input checked="" type="checkbox"/> EN 62368-1: 2014+ A11: 2017

RoHS Directive: 2011/65/EU

<input checked="" type="checkbox"/> EN 50581:2012

ErP Directive: 2009/125/EC

<input checked="" type="checkbox"/> (EU) 2019/ 2021; EN 50564:2011
--

Year to begin affixing CE marking: 2020.

RU Jan / Sr. Manager
Acer Incorporated (Taipei, Taiwan)

Dec. 16, 2020
Date



Acer America Corporation
333 West San Carlos St.,
Suite 1500
San Jose, CA 95110
U. S. A.
Tel : 254-298-4000
Fax : 254-298-4147
www.acer.com



Federal Communications Commission Declaration of Conformity

This device complies with Part 15 of the FCC Rules. Operation is subject to the following two conditions:
(1) this device may not cause harmful interference, and (2) this device must accept any interference
received, including interference that may cause undesired operation.

The following local Manufacturer /Importer is responsible for this declaration:

Product:	LCD Monitor
Model Number:	ED273
SKU Number:	ED273 xxxxx (X= 0~9, a ~ z, or A ~ Z)
Name of Responsible Party:	Acer America Corporation
Address of Responsible Party:	333 West San Carlos St. Suite 1500 San Jose, CA 95110 U. S. A.
Contact Person:	Acer Representative
Phone No.:	254-298-4000
Fax No.:	254-298-4147

English	Product Information for EU Energy Label
Bahasa Indonesian	Informasi produk untuk Label Energi UE
Deutsch	Produktinformationen für das EU Energielabel
Español	Información de producto para EU Energy Label
Français	Informations produit pour le label énergétique de l'UE
Italiano	Informazioni prodotto per la classe di efficienza energetica UE
Nederlands	Productinformatie voor EU-energielabel
Polski	Informacje o produkcie dla etykiety energetycznej UE
Português	Informação de Produto para Etiqueta Energética da UE
Svenska	Produktinformation för EU:s energimärkning
繁體中文	用於歐盟能源標示的產品資訊
简体中文	用于欧盟能源标识的产品信息
日本語	EU エネルギーラベルのための製品情報
Magyar	Termékinformációk az EU energiacímkéhez
Ελληνικά	Πληροφορίες προϊόντος για την ενεργειακή ετικέτα της ΕΕ
Slovensky	Informácie o výrobku pre energetický štítok EÚ
Dansk	Produktoplysninger for EU-energimærke
Suomi	Tuotetiedot EU-energiatarraa varten
Norsk	Produktinformasjon for EU-energetikett
Türkçe	AB Enerji Etiketleri için Ürün Bilgileri
Română	Informații despre produs pentru eticheta UE privind eficiența energetică
български	Продуктова информация за енергийния етикет на Европейския съюз
Eesti	Tooteteave EL-i energiamärgisele
Lietuvių	Gaminio informacija ES energijos vartojimo efektyvumo etiketei
Latviski	Produkta informācija ES Enerģijas marķējumam
Hrvatski	Podaci o proizvodu za energetska oznaku EU
ไทย	ข้อมูลผลิตภัณฑ์สำหรับฉลากพลังงานสหภาพยุโรป
Srpski	Informacije o proizvodu za EU energetska oznaku
العربية	معلومات المنتج لعلامة الطاقة في الاتحاد الأوروبي
Português (Brasil)	Informações do produto para a Etiqueta de Energia da UE
Українська	Інформація про продукт для маркування енергоефективності ЄС
Čeština	Informace o produktu pro energetický štítek v EU
Русский	Информация о продукте для маркировки этикеткой энергетической эффективности ЕС
Slovenščina	Informacije o izdelku za energijsko nalepko EU

