

ЖК-монитор Acer

Руководство пользователя

Copyright © 2020. Acer Incorporated.
Все права защищены.

ЖК-монитор Acer Руководство пользователя
Первый выпуск: 10/2020

В информацию, которая содержится в данной публикации, могут периодически вноситься изменения без обязательства уведомлять кого-либо о данных изменениях. Изменения вносятся в виде новых изданий данного руководства или дополнительных документов и публикаций. Компания не предоставляет заявлений или гарантий явно выраженного или подразумеваемого характера относительно содержания данного документа и, в частности, отказывается от подразумеваемых гарантий коммерческого качества или пригодности для определенной цели.

Запишите номер модели, серийный номер, дату и место приобретения в свободном поле. Серийный номер и номер модели записаны на этикетке, прикрепленной к компьютеру. Вся переписка относительно вашего устройства должна содержать серийный номер, номер модели и информацию о приобретении.

Запрещается воспроизводить, хранить в информационно-поисковых системах, передавать в любой форме и любыми средствами, электронным или механическим способом, фотокопировать, записывать и создавать иные копии информации, которая содержится в данной публикации, без предварительного письменного разрешения компании Acer Incorporated.

ЖК-монитор Acer Руководство пользователя

Номер модели: _____

Серийный номер: _____

Дата приобретения: _____

Место приобретения: _____

Acer и логотип Acer являются зарегистрированными товарными знаками компании Acer Incorporated. Наименования изделий или товарные знаки других компаний, которые используются в тексте настоящего документа, служат исключительно для идентификации и принадлежат соответствующим компаниям.

Информация для вашей безопасности и удобства

Инструкции по технике безопасности

Внимательно ознакомьтесь с данными инструкциями. Сохраните этот документ на будущее. Соблюдайте все предупреждения и инструкции, которые находятся на изделии.

Особые примечания о ЖК мониторах

Перечисленные ниже состояния характерны для ЖК мониторов и не являются неисправностью.

- В связи с особенностями флуоресцентного излучения при первом использовании возможно мерцание экрана. Чтобы устранить мерцание, отключите и снова включите питание.
- В зависимости от фона рабочего стола яркость экрана может быть неоднородной.
- ЖК экран имеет не менее 99,99% эффективных пикселей. В нем может содержаться не более 0,01% неактивных или постоянно горящих пикселей.
- В связи с особенностями технологии ЖК экранов при переключении изображения, которое оставалось на экране в течение длительного времени, может появиться остаточное изображение предыдущего экрана. В этом случае экран медленно восстанавливается при смене изображения или отключении питания на несколько часов.

Очистка монитора

Выполняя очистку монитора, четко соблюдайте приведенные ниже инструкции.

- Перед очисткой не забывайте отключать монитор от сети.
- Протирайте экран и корпус спереди и по бокам мягкой салфеткой.

Доступность

Электрическая розетка, к которой подключается шнур питания, должна располагаться в доступном месте как можно ближе к оператору оборудования. Чтобы отключить питание оборудования, необходимо отключить шнур питания от электрической розетки.

Безопасность при прослушивании

Для защиты органов слуха соблюдайте приведенные ниже инструкции.

- Постепенно уменьшайте громкость до получения четкого, не раздражающего звука без искажений.
- После установки нужной громкости не следует ее увеличивать, как только органы слуха к ней адаптируются.
- Ограничьте время прослушивания очень громкой музыки.
- Не следует увеличивать громкость, чтобы заглушить окружающий шум.
- Если вы не слышите, о чем говорят окружающие вас люди, следует уменьшить громкость.

Предупреждения

- Не используйте устройство вблизи воды.
- Не ставьте устройство на неустойчивые тележки, подставки или столы. Устройство может серьезно пострадать при падении.
- Щели и отверстия предназначены для вентиляции, которая обеспечивает надежную работу устройства и защищает его от перегрева. Эти отверстия должны быть всегда открыты. Не следует закрывать отверстия, устанавливая устройство на кровати, диване, покрывале и аналогичных поверхностях. Запрещается устанавливать устройство возле бытовых обогревательных приборов и батарей, а также встраивать в любые конструкции, в которых отсутствует надлежащая вентиляция.
- Не вставляйте никакие предметы в отверстия устройства, так как при этом они соприкасаются с деталями под опасно высоким напряжением и могут вызвать короткое замыкание. Все это приводит к возгоранию или поражению пользователя электрическим током. Защищайте устройство от попадания на его поверхность или внутрь любых жидкостей.
- Во избежание повреждения внутренних деталей и протечки электролита из батареи не ставьте устройство на вибрирующую поверхность.
- Не используйте устройство во время спортивных занятий и тренировок, а также в среде, подверженной вибрациям, так как это с большой вероятностью приведет к короткому замыканию или повреждению внутренних деталей устройства.
- Адаптер предназначен специально для данного монитора и не должен использоваться в других целях.

Потребление электроэнергии

- Характеристики источника питания для данного устройства указаны на этикетке. Если вам неизвестны параметры доступного источника питания, обратитесь к торговому представителю или в местную энергетическую компанию.
- Ничего не ставьте на шнур питания. Не устанавливайте устройство так, чтобы шнур питания находился на проходе.

- При использовании удлинителя следите за тем, чтобы общий номинальный ток всего подключенного к нему оборудования не превышал допустимого значения тока удлинителя. Кроме того, суммарное значение тока всех устройств, подключенных к настенной розетке, не должно превышать значение тока предохранителя.
- Не перегружайте настенную розетку, разветвитель или удлинитель слишком большим количеством устройств. Общая нагрузка системы не должна превышать 80% от номинала цепи. При использовании удлинителя (разветвителя) нагрузка не должна превышать 80% от входного номинального тока удлинителя.
- Кабель питания данного устройства оснащен трехконтактной вилкой с заземлением. Вилка подключается только к заземленной электрической розетке. Перед подключением вилки шнура питания убедитесь, что розетка имеет заземление. Не включайте вилку шнура питания в незаземленную розетку. Для получения подробной информации обращайтесь к электрику.



.....

Внимание! Заземляющий контакт является средством безопасности. Использование электрической розетки без заземления может стать причиной поражения электрическим током и (или) травмы.



.....

Примечание. Кроме того, заземляющий контакт обеспечивает хорошую защиту от неожиданного шума от работающих поблизости электроприборов, создающих помехи для данного устройства.

- Используйте устройство только с входящим в комплект шнуром питания. Выполняя замену шнура питания, убедитесь, что новый шнур питания отвечает следующим требованиям: съемный шнур, сертифицирован UL/CSA, тип SPT-2, номинальный ток и напряжение не менее 7 А и 125 В, утвержден VDE или аналогичной организацией, максимальная длина 4,6 м.

Обслуживание устройства

Не пытайтесь самостоятельно выполнять обслуживание данного устройства, так как при открывании или снятии крышек вы подвергаетесь воздействию опасного напряжения и других факторов риска. Любое сервисное обслуживание устройства должно выполняться только квалифицированными специалистами сервисной службы.

Отключите устройство от электросети и обратитесь к квалифицированному специалисту по ремонту в следующих случаях:

- шнур питания или вилка повреждены, порезаны или изношены;
- в устройство попала жидкость;
- в устройство попала дождевая вода или влага;
- произошло падение устройства или повреждение его корпуса;
- наблюдаются очевидные нарушения в работе устройства, свидетельствующие о необходимости технического обслуживания;
- имеются нарушения в работе устройства после выполнения всех инструкций по эксплуатации.



Примечание. Отрегулируйте только те параметры, которые описаны в инструкциях по эксплуатации, так как неправильная настройка других параметров может привести к повреждению устройства, а для восстановления нормального состояния устройства, как правило, требуется длительная работа квалифицированного технического специалиста.

Взрывоопасные среды

Находясь на территории с взрывоопасной атмосферой, выключите прибор и соблюдайте требования всех знаков и инструкций. В число взрывоопасных сред входят территории, где обычно рекомендуется выключать двигатель автомобиля. Искра в такой среде может стать причиной взрыва или пожара и привести к травмам или смерти. Отключайте устройство, находясь на складах и в зонах хранения и распределения горючего, на химических заводах и в зонах проведения взрывных работ. Зоны с взрывоопасной атмосферой, как правило, наглядно обозначены. В их число входят зоны под палубой судов, склады химических веществ и пункты их перевозки, автомобили, работающие на сжиженном углеводородном газе (например, бутане или пропане), и зоны, в атмосфере которых содержатся такие химические вещества или частицы, как мука, пыль или металлические порошки.

Дополнительная информация о безопасности

Данное устройство и его модификации могут содержать мелкие детали. Храните их в недоступном для детей месте.

Информация об утилизации ИТ оборудования

Компания Асег строго придерживается принципов защиты окружающей среды и вторичной переработки оборудования. Для этого в рамках основной политики компании по уменьшению нагрузки на окружающую среду производится повторное использование и утилизация отработавшего оборудования.

Сотрудники компании Асег очень серьезно относятся к влиянию своей деятельности на окружающую среду и стремятся выявлять и применять оптимальные методы работы для снижения воздействия производимых устройств на экологию.

Для получения дополнительной информации и помощи по утилизации посетите веб-сайт:

<https://www.acer-group.com/sustainability/en/our-products-environment.html>

Для получения дополнительной информации о функциях и характеристиках наших других устройств посетите веб-сайт www.acer-group.com.

Инструкции по утилизации



По окончании срока службы не выбрасывайте электронное устройство вместе с бытовыми отходами. Для уменьшения загрязняющего воздействия и обеспечения максимальной защиты окружающей среды рекомендуется направлять устройство на вторичную переработку. Для получения дополнительной информации о нормах утилизации отходов электрического и электронного оборудования (WEEE) посетите веб-сайт: <https://www.acer-group.com/sustainability/en/our-products-environment.html>

Заявление относительно пикселей ЖК дисплеев

Данный ЖК монитор изготовлен с применением высокоточных технологий. При этом некоторые пиксели иногда срабатывают ошибочно или выглядят как черные или красные точки. Это не влияет на записанное изображение и не является неисправностью.

Данное устройство поставляется с приведенными ниже функциями управления питанием.

- Активация спящего режима монитора после 5 минут бездействия пользователя.
- Для пробуждения монитора в неактивном режиме переместите мышь или нажмите клавишу на клавиатуре.

Советы и рекомендации по удобному использованию

Пользователи компьютеров часто жалуются на зрительное напряжение и головную боль после продолжительного использования монитора. Также пользователи подвержены риску получения травм в случае длительной работы за компьютером. Длительные периоды работы, неудачная поза, вредный стиль работы, стресс, неудовлетворительные условия труда, состояние здоровья пользователя и другие факторы сильно увеличивают опасность получения травм.

Неправильное использование компьютера может вызвать кистевой туннельный синдром, тендинит, тендосиновит и другие заболевания опорно-двигательного аппарата. В кистях рук, запястьях, руках, плечах, шее и спине могут появиться приведенные ниже симптомы:

- онемение, либо ощущение жжения или покалывания;
- ноющая боль, повышенная чувствительность или болезненность;
- боли, отек или дрожь;
- тугоподвижность или скованность;
- ощущение холода или слабость.

При появлении перечисленных симптомов или других периодических или постоянных нарушений и (или) болей, связанных с работой за компьютером, необходимо незамедлительно обратиться к врачу и сообщить об этом в отдел охраны труда и здоровья своей компании.

Ниже приведены рекомендации по более удобному использованию компьютера.

Выбор "зоны комфорта"

Чтобы выбрать наиболее удобную для работы зону, необходимо отрегулировать угол обзора монитора, установить подставку для ног или отрегулировать высоту кресла. Выполняйте приведенные ниже рекомендации:

- не находитесь слишком долго в одном и том же положении;
- старайтесь не сутулиться, наклоняясь вперед, и (или) не отклоняться назад;
- периодически вставайте и ходите, чтобы снять напряжение мышц ног.

Забота о зрении

Длительная работа за монитором, ношение неправильно подобранных очков или контактных линз, яркий свет в глаза, чрезмерное освещение помещения, плохая фокусировка экрана, очень мелкие шрифты и низкая контрастность изображений могут вызвать зрительное напряжение. Ниже приведены рекомендации по снижению зрительного напряжения.

Глаза

- Часто давайте отдых глазам.
- Регулярно давайте глазам отдых, отводя их от монитора и направляя взгляд на удаленную точку.
- Чаше моргайте для увлажнения глаз.

Дисплей

- Содержите дисплей в чистоте.
- Держите голову на уровне выше верхнего края дисплея, чтобы глаза смотрели вниз, когда взгляд направлен на середину дисплея.
- Отрегулируйте яркость и (или) контрастность дисплея: для удобства работы текст должен быть хорошо читаемым, а рисунки –четкими.
- Защита от появления бликов и отражений на экране:
 - установите дисплей боком к окну или другому источнику света;
 - уменьшите освещение в помещении с помощью занавесок, штор или жалюзи;
 - используйте направленный свет;
 - измените угол обзора дисплея;
 - воспользуйтесь противобликовым фильтром;
 - установите козырек для монитора, например, закрепите кусок картона над верхним передним краем монитора;
- избегайте неподходящей настройки угла обзора дисплея;
- старайтесь длительное время не смотреть на источники яркого света, например, открытые окна.

Приобретение полезных привычек во время работы

Приобретение полезных привычек для более удобного и эффективного использования компьютера:

- часто и регулярно делайте короткие перерывы;
- выполняйте упражнения на растяжку мышц;
- как можно чаще выходите на свежий воздух;
- регулярно занимайтесь гимнастикой и укрепляйте здоровье.



Acer Incorporated
8F, 88, Sec. 1, Xintai 5th Rd., Xizhi
New Taipei City 221, Taiwan

Declaration of Conformity

We,

Acer Incorporated

8F, 88, Sec. 1, Xintai 5th Rd., Xizhi, New Taipei City 221, Taiwan

And,

Acer Italy s.r.l.

Viale delle Industrie 1/A, 20020 Arese (MI), Italy

Tel: +39-02-939-921 ,Fax: +39-02 9399-2913

www.acer.it

Product:	LCD Monitor
Trade Name:	Acer
Model Number:	CB242Y
SKU Number:	CB242Y XXXXXX
	("x" = 0~9, a~z, A~Z, or blank)

We, Acer Incorporated, hereby declare under our sole responsibility that the product described above is in conformity with the relevant Union harmonization legislations as below Directive and following harmonized standards and/or other relevant standards have been applied:

EMC Directive: 2014/30/EU

<input checked="" type="checkbox"/> EN 55032:2012/AC:2013 Class B	<input checked="" type="checkbox"/> EN 55024:2010
<input checked="" type="checkbox"/> EN 55032:2015+AC 2016 Class B	<input checked="" type="checkbox"/> EN 61000-3-3:2013
<input checked="" type="checkbox"/> EN 61000-3-2:2014 Class D	

LVD Directive: 2014/35/EU

EN 62368-1: 2014+A11:2017

RoHS Directive: 2011/65/EU

EN 50581:2012

ErP Directive: 2009/125/EC

Regulation (EU) 2019/2021;EN50564:2011;EN62087

Year to begin affixing CE marking: 2020.

RU Jan / Sr. Manager
Acer Incorporated (Taipei, Taiwan)

Sep.20,2020

Date

acer

Acer America Corporation
333 West San Carlos St., San Jose
Suite 1500
CA 95110, U. S. A.
Tel : 254-298-4000
Fax : 254-298-4147
www.acer.com



Federal Communications Commission Declaration of Conformity

This device complies with Part 15 of the FCC Rules. Operation is subject to the following two conditions: (1) this device may not cause harmful interference, and (2) this device must accept any interference received, including interference that may cause undesired operation.

The following local Manufacturer /Importer is responsible for this declaration:

Product:	LCD Monitor
Model Number:	CB242Y
SKU Number:	CB242Y xxxxxx ("x" = 0~9, a ~ z, or A ~ Z)
Name of Responsible Party:	Acer America Corporation
Address of Responsible Party:	333 West San Carlos St. Suite 1500 San Jose, CA 95110 U. S. A.
Contact Person:	Acer Representative
Phone No.:	254-298-4000
Fax No.:	254-298-4147

Информация для вашей безопасности и удобства	3
Инструкции по технике безопасности	3
Особые примечания о ЖК мониторах	3
Очистка монитора	3
Доступность	4
Безопасность при прослушивании	4
Предупреждения	4
Потребление электроэнергии	4
Обслуживание устройства	5
Взрывоопасные среды	6
Дополнительная информация о безопасности	6
Информация об утилизации ИТ оборудования	6
Инструкции по утилизации	6
Заявление относительно пикселей ЖК дисплеев	7
Советы и рекомендации по удобному использованию	7
Выбор "зоны комфорта"	7
Забота о зрении	8
Приобретение полезных привычек во время работы	8
Declaration of Conformity	9
Federal Communications Commission	
Declaration of Conformity	10
Комплектность	12
РЕГУЛИРОВКА ПОЛОЖЕНИЯ ЭКРАНА	13
Подключение адаптера и шнура питания переменного тока	15
Режим энергосбережения	15
Канал данных дисплея (Display Data Channel –DDC)	16
20-контактный сигнальный кабель цветного дисплея	16
19-контактный сигнальный кабель цветного дисплея	17
15-контактный сигнальный кабель цветного дисплея	17
Таблица стандартных режимов синхронизации	18
Установка	19
Пользовательские элементы управления	20
Внешние элементы управления	20
Использование контекстного меню	21
Поиск и устранение неисправностей	28
Режим входа VGA/HDMI1.4/DP (дополнительно)	28

Комплектность

Откройте коробку и проверьте наличие в ней следующих компонентов. Упаковочные материалы сохраните для транспортировки или перевозки монитора в будущем.

ЖК-монитор

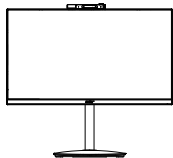

Краткое руководство пользователя



Кабель DP
(опция)

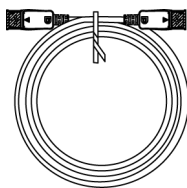

Кабель HDMI1.4
(опция)

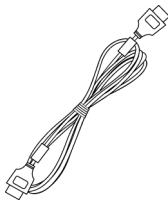

Шнур питания переменного
тока

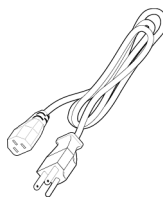

Аудиокабель
(опция)

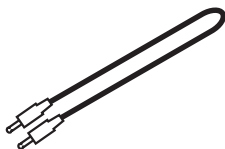

Кабель VGA
(опция)

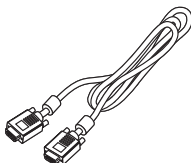

РЕГУЛИРОВКА ПОЛОЖЕНИЯ ЭКРАНА

Чтобы оптимизировать положение просмотра, можно отрегулировать высоту и угол наклона монитора.

- **Регулировка по высоте:**

Нажмите на верхнюю часть монитора и отрегулируйте его высоту.

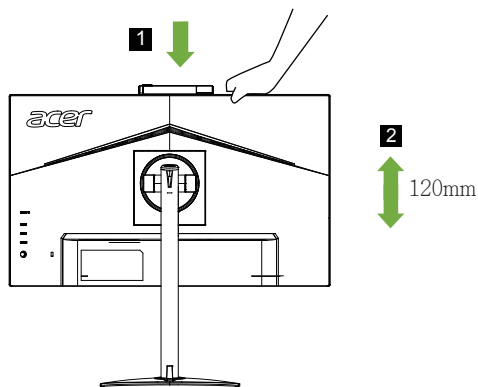

- **Наклон**

Пример регулировки угла наклона монитора представлен на рисунке. Только в верхней точке угол наклона можно изменить на 25 градусов.

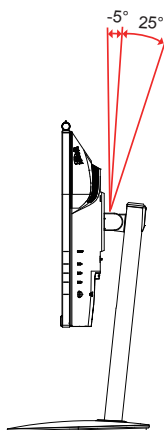

- **Поворот**

Встроенное основание позволяет развернуть монитор под наиболее удобным для просмотра углом.

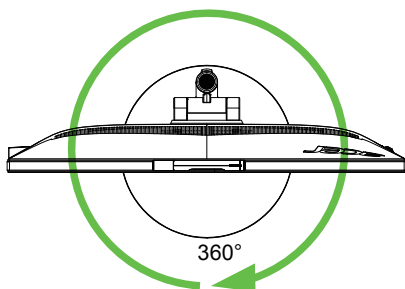

- **Разворот экрана**

Перед вращением экрана поднимите его в верхнее положение и затем отклоните максимально назад. Разверните экран на $\pm 90^\circ$ до упора по часовой стрелке или против часовой стрелки.

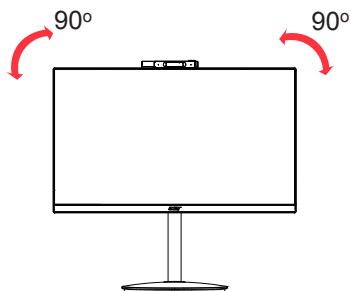

Подключение адаптера и шнура питания переменного тока

- Сначала убедитесь в том, что используемый шнур питания соответствует параметрам электросети вашего региона.
- Монитор оснащен универсальным источником питания, который позволяет работать в местах с напряжением 100/120 В переменного тока или 220/240 В переменного тока. Пользовательская настройка не требуется.
- Подсоедините разъем шнура питания переменного тока к адаптеру и включите вилку в электрическую розетку.
- Для мониторов, работающих от 120 В переменного тока:
Используйте утвержденный UL кабель питания с проводами типа SVT и вилкой номиналом 10 А, 125 В.
- Для мониторов, работающих от 220/240 В переменного тока:
Используйте кабель питания H05VV-F с вилкой номиналом 10 А, 250 В. Шнур питания должен быть утвержден для использования в стране, где будет установлено оборудование.

Режим энергосбережения

Монитор переключается в режим энергосбережения управляющим сигналом от контроллера дисплея, при этом индикатор питания светится желтым цветом.

Состояние	Светодиодный индикатор
ВКЛ.	Синий
Режим энергосбережения	Желтый

Монитор находится в режиме энергосбережения до обнаружения управляющего сигнала или до активации клавиатуры или мыши. Время перехода из режима "Активное ВЫКЛ" во включенное состояние составляет около 3 секунд.

Канал данных дисплея (Display Data Channel – DDC)

Для упрощения установки при поддержке протокола DDC монитор поддерживает технологию «plug-and-play» (готово к работе без дополнительной настройки). DDC – это коммуникационный протокол, посредством которого монитор автоматически информирует главную систему о своих возможностях, например, поддерживаемом разрешении и режиме синхронизации. Монитор поддерживает стандарт DDC2B.

20-контактный сигнальный кабель цветного дисплея

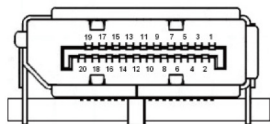

КОНТАКТ №	Описание	КОНТАКТ №	Описание
1	ML_Lane 0+	2	GND
3	ML_Lane 0-	4	ML_Lane 1+
5	GND	6	ML_Lane 1-
7	ML_Lane 2+	8	GND
9	ML_Lane 2-	10	ML_Lane 3+
11	GND	12	ML_Lane 3-
13	KONFIG1	14	CONFIG2
15	AUX CH+	16	GND
17	AUX CH-	18	Горячее подключение
19	Возврат	20	DP_PWR

19-контактный сигнальный кабель цветного дисплея

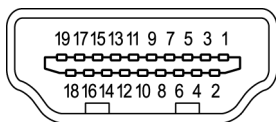

КОНТАКТ №	Описание	КОНТАКТ №	Описание
1	TMDS Data2+	2	TMDS Data2 Shield
3	TMDS Data2-	4	TMDS Data1+
5	TMDS Data1 Shield	6	TMDS Data1-
7	TMDS Data0+	8	TMDS Data0 Shield
9	TMDS Data0-	10	TMDS Clock+
11	TMDS Clock Shield	12	TMDS Clock-
13	CEC	14	Зарезервировано (не подключен на устройстве)
15	SCL	16	SDA
17	DDC/CEC Заземление	18	+5V Питание
19	Определение горячего подключения		

15-контактный сигнальный кабель цветного дисплея

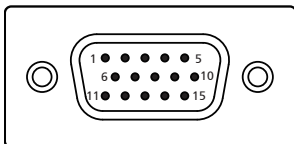

КОНТАКТ №	Описание	КОНТАКТ №	Описание
1	Красный	9	+5 В
2	Зеленый	10	Логическая земля
3	Синий	11	Земля монитора
4	Земля монитора	12	Данные последовательного канала DDC
5	Земля DDC	13	Строчная синхронизация
6	Земля R	14	Кадровая синхронизация
7	Земля G	15	Тактовый сигнал последовательного канала DDC
8	Земля B		

Таблица стандартных режимов синхронизации

РЕЖИМ VESA			
РЕЖИМ	Разрешение		
1	VGA	640x480	60Hz
2	MAC	640x480	66,66Hz
3	VESA	720x400	70Hz
4	SVGA	800x600	56Hz
5	SVGA	800x600	60Hz
6	XGA	1024x768	60Hz
7	XGA	1024x768	70Hz
8	VESA	1152x864	75Hz
9	SXGA	1280x1024	60Hz
10	VESA	1280x720	60Hz
11	WXGA	1280x800	60Hz
12	WXGA+	1440x900	60Hz
13	WSXGA+	1680x1050	60Hz
14	UXGA	1920x1080	60Hz
15	UXGA	1920x1080	75Hz

Стандартное заводское значение камеры - 60 Гц. Если частота питающей сети составляет 50 Гц, необходимо установить для камеры частоту в 50 Гц для уменьшения фликера. Это позволит устранить помехи изображения в виде ряби при включении камеры.

Установка

1. Выключите компьютер и выньте шнур питания компьютера из розетки.
2. Подсоедините сигнальный кабель к входному разъему VGA, HDMI1.4 (дополнительно) или DP (дополнительно) на мониторе и выходному разъему VGA, HDMI1.4 (дополнительно) или DP (дополнительно) видеокарты на компьютере. Затяните винты на разъеме сигнального кабеля.
3. Дополнительно: подключите аудиокабель к входному разъему (AUDIO IN) ЖК-монитора и к разъему линейного выхода компьютера.
4. Подключите шнур питания монитора к разъему питания на задней панели монитора.
5. Подключите шнур питания к адаптеру питания и затем к надежно заземленному источнику переменного тока.

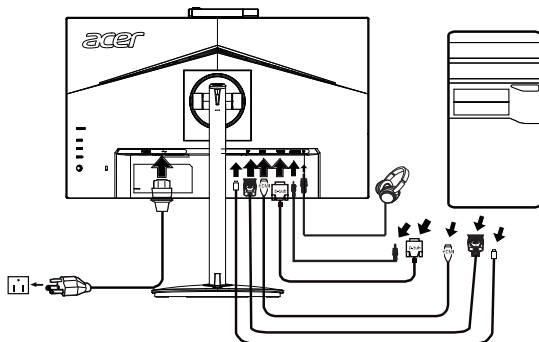

Примечание. Аудиовыход предназначен только для моделей с аудиовыходом. Дополнительные инструкции представлены в руководстве пользователя.

Пользовательские элементы управления

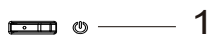

1



2



3







4



5

Внешние элементы управления

1	Кнопка питания	Включение и выключение монитора. Если питание включено, светится синий индикатор. Желтый —монитор находится в энергосберегающем режиме.
2	Функциональная кнопка 	<ol style="list-style-type: none"> Просмотр Главной страницы. Нажмите эту кнопку еще раз, чтобы перейти к функции hotkey1 (горячая клавиша 1). После открытия окна Function Menu (Функциональное меню) нажмите на эту кнопку, чтобы просмотреть основные сведения о мониторе и используемом выходе или сбросить пользовательские параметры цвета и восстановить исходные значения.
3	Функциональная кнопка 	<ol style="list-style-type: none"> Нажмите на кнопку для просмотра Main page (Главной страницы). Нажмите на кнопку еще раз для перехода к функции hotkey2 (горячая клавиша 2). После открытия окна Function Menu (Функциональное меню) нажмите на эту кнопку, чтобы выбрать режим сценария или режим игры.
4	Функциональная кнопка 	<ol style="list-style-type: none"> Нажмите на кнопку для просмотра Main page (Главной страницы). Нажмите на кнопку еще раз для перехода к функции Input select (Выбор входа). После открытия окна Function Menu (Функциональное меню) нажмите на эту кнопку, чтобы закрыть экранное меню.
5	Функциональная кнопка 	<ol style="list-style-type: none"> Нажмите на эту кнопку, чтобы открыть Главную страницу. Нажмите на кнопку еще раз, чтобы перейти к следующей функции в Function Menu (Функциональном меню). Одинарный переключатель с обратной стороны передней панели дисплея выполняет функции джойстика. Для перемещения курсора двигайте кнопкой в четырех направлениях. Нажмите кнопку, чтобы выбрать требуемый пункт. Доступные пункты выделены светло-серым цветом. Недоступные пункты выделены темно-серым цветом.

AMD FreeSync(HDMI/DP) :

Позволяет видеокарте, поддерживающей технологию AMD FreeSync, динамически настраивать частоту обновления экрана, основываясь на частоте кадров источника, для обеспечения энергоэффективного обновления изображения без зависаний и с минимальной задержкой.

Использование контекстного меню



Примечание. Следующая информация предназначена лишь для общего ознакомления. Приведенные характеристики могут отличаться от действительных характеристик конкретного продукта.

С помощью экранного меню можно отрегулировать параметры ЖК-монитора. Нажмите кнопку MENU, чтобы вызвать экранное меню. С помощью экранного меню можно регулировать качество изображения, расположение экранного меню и общие параметры. Для регулировки дополнительных параметров следуйте данным указаниям:

Главная страница

	<ol style="list-style-type: none"> 1. Функциональная кнопка 1 Modes (Режимы), Brightness (Яркость), Volume (Громкость), Gamma (Гамма), Constrast (Контрастность), Blue Light (Фильтр синего света), Over Drive (Разгон) 2. Функциональная кнопка 2 Modes (Режимы), Brightness (Яркость), Constrast (Контрастность), Volume (Громкость), Gamma (Гамма), Blue Light (Фильтр синего света), Over Drive (Разгон) 3. Функциональная кнопка 3 Переключение входов 4. Главное меню
--	---

Функциональная кнопка 1 (по умолчанию: Стандартный режим)

Выбор режима отображения (sRGB, Reading (Чтение), Darkroom (Темная комната), User (Пользовательский), Standard (Стандартный), ECO (ЭКО), Graphics (Графика), Movie (Фильм)).

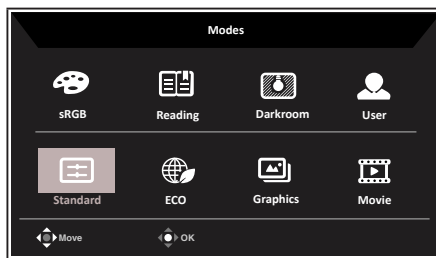

Функциональная кнопка 2 (по умолчанию: Brightness (Яркость))

Вызов меню Brightness (Яркость) и выбор требуемого значения яркости. После завершения настройки нажмите на джойстик, чтобы сохранить значения и закрыть текущую страницу.

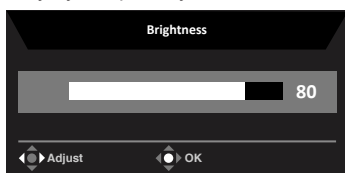

Выбор input (входа)

Вызовите меню Input (Вход) и выберите вход VGA, HDMI1.4, или DP либо режим Auto Source (Автоматический выбор входа) После завершения настройки нажмите на джойстик, чтобы сохранить значения и закрыть текущую страницу.

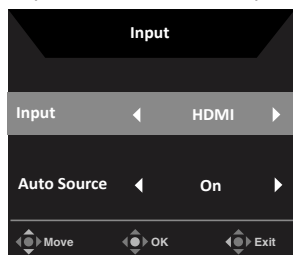

Главное меню

1. Нажмите кнопку MENU, чтобы вызвать экранное меню.
2. Перемещая джойстик вверх или вниз , выберите пункт Picture (Изображение) в экранном меню. Затем переместите джойстик вправо для выбора параметров настройки и нажмите на джойстик, чтобы открыть нужный параметр.
3. Чтобы настроить значение параметра на шкале регулировки, перемещайте джойстик влево или вправо .

Функциональная кнопка «Информация» : отображение сведений о мониторе и вызов меню сброса.

Функциональная кнопка «Режимы» : вызов меню переключения режимов.

Функциональная кнопка «Выход» : сохранение значений и закрытие текущей страницы.

Picture (Изображение)

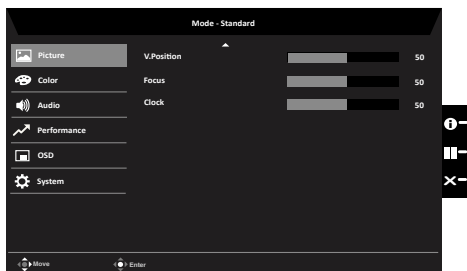
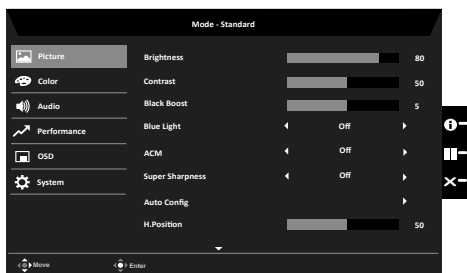

1. Нажмите кнопку MENU, чтобы вызвать экранное меню.
2. Сдвиньте джойстик вверх или вниз, чтобы выбрать пункт Picture (Изображение) в экранном меню. Затем сдвиньте джойстик вправо для выбора параметров настройки и нажмите на джойстик, чтобы открыть нужный параметр.

- Чтобы настроить значение параметра на шкале регулировки, подвигайте джойстиком влево или вправо.
- Меню Picture (Изображение) позволяет настроить параметры: Brightness (Яркость), Contrast (Контрастность), Black Boost (Усиление черного), Blue Light (Фильтр синего света), ACM, Super Sharpness (Суперрезкость), Auto Config (Автонастройка), H. Position (Положение по горизонтали), V. Position (Положение по вертикали), Focus (Фокус) и Clock (Частота).
- Brightness (Яркость): Регулировка яркости в диапазоне от 0 до 100.



Примечание. Регулировка баланса между светлыми и темными участками изображения.

- Contrast (Контрастность): Регулировка контрастности в диапазоне от 0 до 100.



Примечание. Степень различия между светлыми и темными участками изображения.

- Black Boost (Усиление черного): Регулировка уровня черного в диапазоне от 0 до 10. Увеличение затемнения путем повышения яркости без изменения более светлых участков.
- Blue Light (Фильтр синего света): фильтрация синего света для защиты органов зрения путем регулировки его яркости: 80 %, 70 %, 60 % или 50 %.



Примечание. При выборе большего значения излучение синего света усиливается, поэтому для улучшения защиты рекомендуется выбирать меньшее значение. Оптимальным значением является 50%. Оно прошло испытания TÜV Rheinland и соответствует требованиям стандарта "Контент с низким уровнем синего света" TÜV Rheinland.

- ACM: включение/отключение режима ACM (адаптивное управление контрастностью).

Примечание. Установите режим On (Вкл.), чтобы контрастность динамически подстраивалась по текущему изображению.

- Super Sharpness (Суперрезкость): включение или отключение функции Super Sharpness (Суперрезкость). Функция Super Sharpness (Суперрезкость) позволяет сделать изображение более резким и четким путем увеличения плотности пикселей исходного изображения.

Color (Цвет)

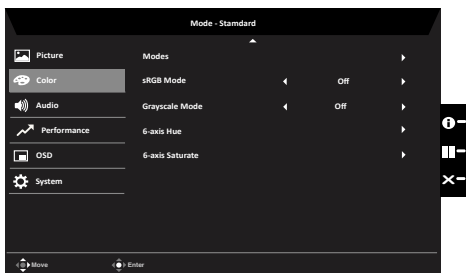
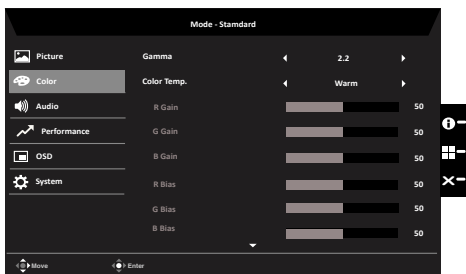

1. Нажмите кнопку MENU, чтобы вызвать экранное меню.
2. Сдвиньте джойстик вверх или вниз, чтобы выбрать пункт Color (Цвет) в экранном меню. Затем сдвиньте джойстик вправо для выбора параметров настройки и нажмите на джойстик, чтобы открыть нужный параметр.
3. Чтобы настроить значение параметра на шкале регулировки, подвигайте джойстиком влево или вправо.
4. Функция Gamma (Гамма) позволяет отрегулировать фотометрическую яркость. Значение по умолчанию 2,2 (стандартная величина для Windows).
5. Color Temperature (Цветовая температура): По умолчанию выбран «теплый цвет». Допустимые значения: Cool (Холодная), Normal (Нормальная), Warm (Теплая), Bluelight (УФ), User (Пользовательская).
6. Modes (Режимы): выбор режима отображения.
7. sRGB: по умолчанию данный режим отключен. Режим sRGB включается или отключается для большей совместимости цветов с периферийными устройствами, такими как принтеры или цифровые камеры.
8. Grayscale Mode (Оттенки серого): выбор режима оттенков серого.
9. 6-axis Hue (6-компонентный оттенок): регулировка оттенка red (красного), green (зеленого), blue (синего), yellow (желтого), magenta (пурпурного) и cyan (голубого) цветов.
10. 6-axis Saturate (6-компонентная насыщенность): регулировка насыщенности red (красного), green (зеленого), blue (синего), yellow (желтого), magenta (пурпурного) и cyan (голубого) цветов.

Audio (Звук)

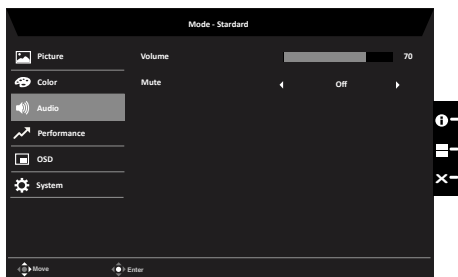

1. Нажмите кнопку MENU, чтобы вызвать экранное меню.
2. Сдвиньте джойстик вверх или вниз, чтобы выбрать пункт Audio (Аудио) в экранном меню. Затем сдвиньте джойстик вправо для выбора параметров настройки и нажмите на джойстик, чтобы открыть нужный параметр.
3. Чтобы настроить значение параметра на шкале регулировки, подвигайте джойстиком влево или вправо.
4. Volume (Громкость): Регулировка громкости
5. Mute (Откл. звук): отключение или включение звука.

Performance (Производительность)

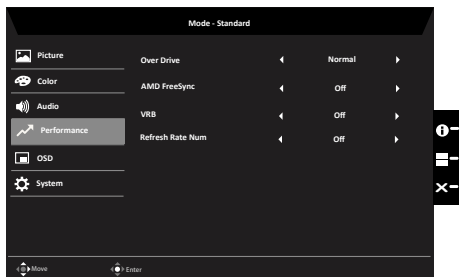

1. Нажмите кнопку MENU, чтобы вызвать экранное меню.
2. Сдвиньте джойстик вверх или вниз, чтобы выбрать пункт Gaming (Игра) в экранном меню. Затем сдвиньте джойстик вправо для выбора параметров настройки и нажмите на джойстик, чтобы открыть нужный параметр.
3. Переместите джойстик влево или вправо для управления функциями.
4. Over Drive (Разгон): выберите режим Off (Откл.), Normal (Обычный) или Extreme (Предельный).
5. AMD FreeSync: включение или отключение AMD FreeSync.
6. Refresh rate num (Частота обновления): отображение текущего значения частоты обновления экрана.

Примечание. Если включена функция AMD FreeSync, частота кадров, отображающаяся на экране может изменяться.

OSD (Экранное меню)

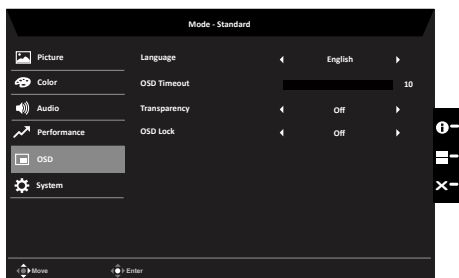

1. Нажмите кнопку MENU, чтобы вызвать экранное меню.
2. Сдвиньте джойстик вверх или вниз, чтобы выбрать пункт OSD (Экранное меню) в экранном меню. Затем сдвиньте джойстик вправо для выбора параметров настройки и нажмите на джойстик, чтобы открыть нужный параметр.
3. Чтобы настроить значение параметра на шкале регулировки, подвигайте джойстиком влево или вправо.
4. Language (Язык): выбор языка экранного меню.
5. OSD Timeout (Таймер меню): регулировка времени отображения экранного меню.
6. Transparency (Прозрачность): прозрачность в игровом режиме. Допустимые значения 0 % (Откл.), 20 %, 40 %, 60 %, 80 %.
7. OSD Lock (Блокировка меню): включение или отключение блокировки экранного

меню.

Примечание.

OSD Locked (Меню заблокировано):

- становите для параметра OSD Lock (Блокировка меню) значение On (Вкл.) и нажмите на джойстик, чтобы заблокировать все кнопки управления.
- В центре экрана отобразится сообщение «OSD Locked» (Меню заблокировано).
- Цвет индикатора сменится с синего на желтый.
- При нажатии любой кнопки будет отображаться сообщение «OSD Locked» (Меню заблокировано).

OSD Unlocked (Снятие блокировки меню):

- В обычном режиме отображения нажмите и 3 секунды удерживайте джойстик, чтобы снять блокировку меню.
- В центре экрана отобразится сообщение «OSD Unlock» (Меню разблокировано).
- Цвет индикатора сменится с желтого на синий.

System (Система)

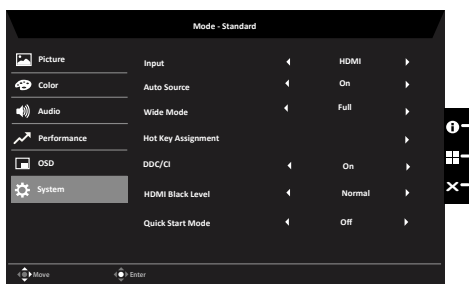

1. Нажмите кнопку MENU, чтобы вызвать экранное меню.
2. Сдвиньте джойстик вверх или вниз, чтобы выбрать пункт System (Система) в экранном меню. Затем сдвиньте джойстик вправо для выбора параметров настройки и нажмите на джойстик, чтобы открыть нужный параметр.
3. Переместите джойстик влево или вправо для управления функциями.
4. Input (Вход): выбор источника сигнала VGA, HDMI1.4, DP.
5. Auto Source (Автовывбор входа): по умолчанию эта функция включена, и монитор ищет источник сигнала по порядку.
Примечание. В режиме окружающего звука необходимо отключить автовывбор входа.
6. Wide Mode (Режим «Широкий»): выберите формат изображения. Доступные значения: Aspect (Соотношение сторон) и Full (На весь экран).
7. Hot Key Assigment (Назначение функциональных кнопок): назначение

функциональной кнопки 1 (Modes (Режимы), Volume (Громкость), Brightness (Яркость), Gamma (Гамма), Contrast (Контрастность), Blue Light (Фильтр синего света), Over Drive (Разгон)) и функциональной кнопки 2 (Modes (Режимы), Volume (Громкость), Brightness (Яркость), Gamma (Гамма), Contrast (Контрастность), Blue Light (Фильтр синего света), Over Drive (Разгон)).

- DDC/CI: настройка параметров монитора с помощью программного обеспечения ПК.



Примечание. Функция DDC/CI (Интерфейс обмена данными между компьютером и монитором) позволяет управлять монитором с помощью программного обеспечения с ПК.

- HDMI Black level (Уровень черного HDMI): регулировка уровня черного для сигнала HDMI1.4.
- Quick start mode (Режим быстрого запуска): выберите режим Off (Откл.) или On (Вкл.). Включите для ускорения загрузки.

Save Setting to... (Сохранить параметры в...) (только для пользовательского режима)

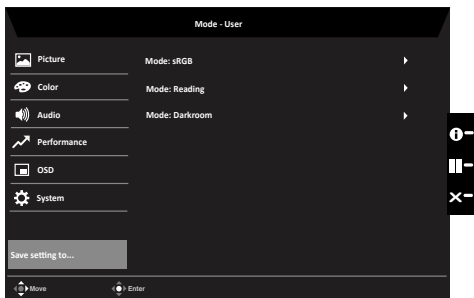

- Нажмите кнопку MENU, чтобы вызвать экранное меню.
- Сдвиньте джойстик вверх или вниз, чтобы выбрать пункт "Save Setting to..." (Сохранить параметр в...) в экранном меню. Затем сдвиньте джойстик вправо для выбора параметров настройки и нажмите на джойстик, чтобы открыть нужный параметр.
- Save Setting to Game Mode (Сохранение параметра в игровом режиме): предусмотрено 3 пользовательских профиля. Выбрав нужные настройки, сохраните их, после чего при переходе в игровой режим настройки можно восстановить.

Поиск и устранение неисправностей

Перед тем, как отправлять ЖК монитор в ремонт, ознакомьтесь со следующим списком неполадок и постарайтесь самостоятельно определить неисправность.

Режим входа VGA/HDMI1.4/DP (дополнительно)

Неисправность	Состояние индикатора	Способ устранения
Отсутствует изображение	Синий	В экранном меню установите максимальные значения яркости и контрастности или восстановите значения по умолчанию.
	Откл.	Проверьте выключатель питания.
		Проверьте правильность подключения шнура питания переменного тока к монитору.
	Желтый	Проверьте правильность подключения кабеля видеосигнала к задней панели монитора.
		Проверьте, включена ли компьютерная система и находится ли она в режиме энергосбережения/ожидания.
		Если экранное меню заблокировано, индикатор светится желтым цветом.

Примечание. Монитор Асег предназначен для отображения видеоизображений и графической информации с других электронных устройств.