

ASUS®

PA27DCE

OLED-монитор

*Руководство
пользователя*

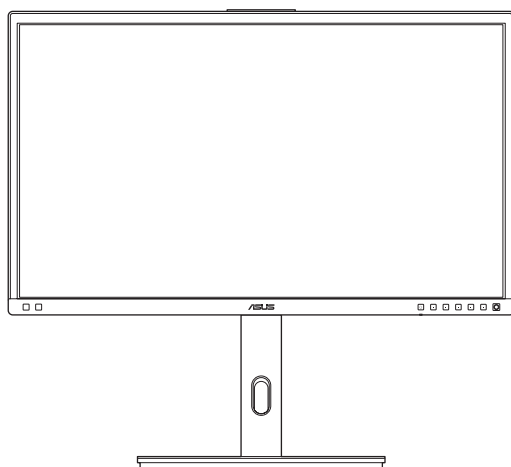

HDMI™
HIGH-DEFINITION MULTIMEDIA INTERFACE

Первая редакция

Март 2023 г.

Copyright © 2023 ASUSTeK COMPUTER INC. Все права защищены.

Категорически запрещается воспроизводить, передавать, переписывать, сохранять в системе поиска информации или переводить на какой-либо язык в любой форме и любыми способами, за исключением случаев резервного копирования покупателем монитора, данное руководство или его отдельные главы, включая содержащуюся в нем информацию об устройствах и программном обеспечении, без письменного разрешения компании ASUSTeK COMPUTER INC. ("ASUS").

Гарантийные обязательства и право на обслуживание перестают действовать в случае: (1) ремонта, модификации или изменения устройства без письменного разрешения компании ASUS или (2) уничтожения или отсутствия серийного номера.

КОМПАНИЯ ASUS ПРЕДОСТАВЛЯЕТ ДАННОЕ РУКОВОДСТВО В ФОРМАТЕ "КАК ЕСТЬ" БЕЗ ПРЕДОСТАВЛЕНИЯ ЛЮБОГО РОДА ГАРАНТИЙ, ПРЯМЫХ ИЛИ ПОДРАЗУМЕВАЕМЫХ, ВКЛЮЧАЯ БЕЗ ОГРАНИЧЕНИЯ ПОДРАЗУМЕВАЕМЫЕ ГАРАНТИИ ИЛИ ПРИГОДНОСТЬ ДЛЯ КОНКРЕТНОГО НАЗНАЧЕНИЯ. КОМПАНИЯ ASUS, ЕЕ ДИРЕКТОРА, ДОЛЖНОСТНЫЕ ЛИЦА, СОТРУДНИКИ ИЛИ ПРЕДСТАВИТЕЛИ НИ ПРИ КАКИХ ОБСТОЯТЕЛЬСТВАХ НЕ НЕСУТ ОТВЕТСТВЕННОСТИ ЗА ЛЮБОГО РОДА ПРЯМЫЕ ИЛИ КОСВЕННЫЕ, ПОБОЧНЫЕ ИЛИ ПОСЛЕДУЮЩИЕ УБЫТКИ (ВКЛЮЧАЯ УБЫТКИ В ВИДЕ УПУЩЕННОЙ ВЫГОДЫ, УБЫТКИ ДЛЯ БИЗНЕСА, ПОТЕРИ ДАННЫХ, ПРИОСТАНОВЛЕНИЯ РАБОТЫ ПРЕДПРИЯТИЯ И ПР), ДАЖЕ ЕСЛИ КОМПАНИЯ ASUS БЫЛА ОСВЕДОМЛЕНА О ВОЗМОЖНОСТИ ВОЗНИКНОВЕНИЯ ТАКИХ УБЫТКОВ В РЕЗУЛЬТАТЕ КАКОГО-ЛИБО ДЕФЕКТА ИЛИ ОШИБКИ В ДАННОМ РУКОВОДСТВЕ ИЛИ УСТРОЙСТВЕ.

ТЕХНИЧЕСКИЕ ХАРАКТЕРИСТИКИ И СВЕДЕНИЯ, СОДЕРЖАЩИЕСЯ В ДАННОМ РУКОВОДСТВЕ, ПРЕДОСТАВЛЯЮТСЯ ИСКЛЮЧИТЕЛЬНО ДЛЯ ОЗНАКОМЛЕНИЯ, ПОДЛЕЖАТ ИЗМЕНЕНИЮ БЕЗ УВЕДОМЛЕНИЯ И НЕ ДОЛЖНЫ ТОЛКОВАТЬСЯ КАК ОБЯЗАТЕЛЬСТВА КОМПАНИИ ASUS. КОМПАНИЯ ASUS НЕ НЕСЕТ НИКАКОЙ ОТВЕТСТВЕННОСТИ ИЛИ ОБЯЗАТЕЛЬСТВА ЗА ЛЮБОГО РОДА ОШИБКИ ИЛИ НЕТОЧНОСТИ, КОТОРЫЕ МОГУТ ПРИСУТСТВОВАТЬ В ДАННОМ РУКОВОДСТВЕ, ВКЛЮЧАЯ СОДЕРЖАЩУЮСЯ В НЕМ ИНФОРМАЦИЮ ОБ УСТРОЙСТВАХ И ПРОГРАММНОМ ОБЕСПЕЧЕНИИ.

Наименования устройств и названия компаний, упоминающиеся в данном руководстве, могут являться зарегистрированными торговыми марками или объектами авторского права соответствующих компаний и используются исключительно для идентификации или пояснений, а также для выгоды владельцев, без намерения нарушить их права.

Содержание

Уведомления.....	iv
Сведения по безопасности	v
Уход и очистка	vi
Услуги возврата вышедших из строя изделий.....	vii
Информация о продукте для маркировки энергоэффективности ЕС	vii
Глава 1. Знакомство с устройством	
1.1 Добро пожаловать!	1-1
1.2 Комплект поставки	1-1
1.3 Знакомство с монитором	1-2
1.3.1 Вид спереди	1-2
1.3.2 Вид сзади	1-4
1.3.3 Функция QuickFit Plus	1-5
1.3.4 Другие функции	1-7
Глава 2. Настройка	
2.1 Крепление подставки (стойка/основание)	2-1
2.2 Отсоединение подставки (для установки настенного крепления VESA)	2-3
2.3 Настройка параметров монитора	2-4
2.4 Подключение кабелей	2-6
2.5 Включение монитора	2-7
Глава 3. Общие инструкции	
3.1 Элементы управления экранного меню	3-1
3.1.1 Настройка параметров	3-1
3.1.2 Описание функций экранного меню	3-2
3.2 Краткий обзор технических характеристик	3-15
3.3 Габаритные размеры	3-17
3.4 Поиск и устранение неполадок (ответы на вопросы)	3-19
3.5 Поддерживаемые режимы работы	3-20

Уведомления

Уведомления о соответствии стандартам Федеральной комиссии по связи США (FCC)

Это устройство соответствует требованиям части 15 правил FCC. При использовании устройства должны быть соблюдены следующие два условия:

- Данное устройство не создает вредные помехи, и
- Данное устройство должно выдерживать внешние помехи, включая такие, которые могут нарушить нормальную работу устройства.

Это устройство было протестировано и признано соответствующим требованиям к устройствам класса B (Class B) в соответствии с Частью 15 требований FCC. Эти ограничения разработаны для обеспечения достаточной защиты от вредных помех в бытовых условиях. Данное оборудование генерирует, использует и может распространять электромагнитные волны и при нарушении инструкций производителя по установке или эксплуатации может создавать помехи для радиосвязи. Даже при соблюдении инструкций по установке не гарантируется отсутствие помех в каком-то определенном случае. Если данное устройство вызывает помехи при приеме радио- и телевизионных сигналов, что можно проверить, выключив и включив устройство, пользователю рекомендуется попытаться устранить помехи с помощью приведенных ниже мер:

- Изменить ориентацию или перенести в другое место приемную антенну;
- Увеличить расстояние между приемником и устройством;
- Подключить оборудование и приемник в сетевые розетки разных цепей;
- Обратиться за помощью к продавцу или опытному специалисту по теле- и радиотехнике.



Для обеспечения соответствия требованиям FCC для подключения монитора к видеокarte необходимо использовать экранированные кабели. Внесение изменений или модификации данного устройства, однозначно не одобренные стороной, ответственной за соблюдение законодательных требований, могут привести к лишению пользователя права на использование данного оборудования.

Заявление о соответствии стандартам Канадского департамента по коммуникациям

Данное цифровое устройство не превышает пределов для цифровых устройств класса B по радишумовым помехам, установленных Положениями по радиоинтерференции Канадского департамента по коммуникациям.

Это цифровое устройство класса B соответствует канадскому стандарту ICES-003.

Это цифровое устройство класса B отвечает всем требованиям канадского регламента по эксплуатации помехоустойчивых устройств.

Cet appareil numérique de la classe B respecte toutes les exigences du Règlement sur le matériel brouilleur du Canada.

Сведения по безопасности

- Перед подключением монитора внимательно ознакомьтесь со всей входящей в комплект документацией.
- Не подвергайте устройство воздействию дождя или влаги во избежание возникновения пожара или поражения электрическим током.
- Не открывайте корпус монитора. Детали внутри корпуса монитора находятся под высоким напряжением, воздействие которого может привести к серьезным травмам.
- При повреждении блока питания не пытайтесь отремонтировать его самостоятельно. Обратитесь к квалифицированному специалисту по ремонту или к продавцу.
- Перед использованием устройства убедитесь в правильном подключении всех кабелей и в том, что шнуры питания не повреждены. Если какие-либо компоненты повреждены, немедленно свяжитесь с продавцом.
- Щели и отверстия на обратной стороне корпуса предназначены для вентиляции. Не блокируйте эти отверстия. Не размещайте это устройство рядом или над батареей или другим источником тепла при отсутствии надлежащей вентиляции.
- Это устройство необходимо эксплуатировать при параметрах электропитания, указанных на этикетке. Если характеристики электросети неизвестны, проконсультируйтесь с продавцом или местной компанией-поставщиком электроэнергии.
- Используйте вилку шнура питания, соответствующую местным стандартам.
- Шнур питания оборудования должен быть подключен к розетке с заземлением.
- Не перегружайте разветвители и удлинители шнура питания. Перегрузка может привести к возгоранию или поражению электрическим током.
- Избегайте воздействия на устройства пыли, влажности и чрезмерно высокой или низкой температуры. Не размещайте монитор в местах, где он может намокнуть. Разместите монитор на ровной устойчивой поверхности.
- Отключайте устройство во время грозы и в случаях, когда оно не используется длительное время. Это предотвратит повреждение монитора при перепадах напряжения.
- Не допускайте попадания предметов и жидкостей в отверстия на корпусе монитора.
- Для получения оптимальных характеристик монитор следует использовать только с компьютерами, соответствующими стандарту UL с маркировкой на корпусе 100-240 В.
- При наличии технических проблем с монитором обратитесь к квалифицированному специалисту по ремонту или к продавцу.
- Установка регулятора громкости, а также эквалайзера в положение, отличное от центрального, может увеличить выходное напряжение наушников и, следовательно, уровень звукового давления.



Символ перекрещенного мусорного бака означает, что продукт (электрическое и электронное оборудование и содержащие ртуть аккумуляторы) нельзя выбрасывать вместе с бытовым мусором. Ознакомьтесь с местными правилами утилизации электронных продуктов.

AEEE yönetmeliğine uygundur

Уход и очистка

- Перед поднятием и перемещением монитора рекомендуется отключить кабели и шнур питания. При поднятии монитора следуйте рекомендациям. При поднятии или переноске удерживайте монитор за края. Не поднимайте монитор за подставку или шнур.
- Очистка. Выключите монитор и отсоедините кабель питания. Очистите поверхность монитора мягкой, не царапающей поверхностью ткани. Устойчивое загрязнение можно удалить тканью, смоченной в мягком очистителе.
- Не используйте очистители, содержащие спирт или ацетон. Используйте средство для очистки OLED-экранов. Никогда не распыляйте очиститель непосредственно на экран, он может попасть внутрь и вызвать поражение электротоком.

Следующие симптомы не являются признаком неисправности:

- Может наблюдаться неоднородность яркости экрана в зависимости от используемого фоновых рисунка рабочего стола.
- При длительном отображении статического изображения после его смены может наблюдаться остаточное изображение. Этот эффект постепенно исчезнет; можно также выключить монитор на длительное время.
- Если экран темный, мигает или не показывает изображение, обратитесь к продавцу или в сервисный центр для ремонта. Не пытайтесь отремонтировать монитор самостоятельно!

Условные обозначения, используемые в этом руководстве



ПРЕДУПРЕЖДЕНИЕ. Сведения, предупреждающие получение травм при выполнении различных задач.



ВНИМАНИЕ. Сведения, предупреждающие повреждение оборудования при выполнении различных задач.



ВАЖНАЯ ИНФОРМАЦИЯ. Инструкции, которым **НЕОБХОДИМО** следовать при выполнении различных задач.



ПРИМЕЧАНИЕ. Советы и дополнительные сведения, помогающие выполнить задачу.

Источники дополнительных сведений

Дополнительные сведения и обновления ПО можно получить из следующих источников.

1. Веб-сайты ASUS

Веб-сайты ASUS содержат последние сведения об оборудовании и ПО ASUS. См. <http://www.asus.com>

2. Дополнительная документация

Комплект поставки может включать дополнительную документацию, предоставляемую продавцом. Эта документация не входит в стандартный комплект поставки.

Услуги возврата вышедших из строя изделий

В основе программ утилизации отходов и возврата вышедших из строя изделий компании ASUS лежит наша приверженность самым высоким стандартам защиты окружающей среды. Мы предоставляем нашим клиентам решения, позволяющие производить переработку наших продуктов, аккумуляторов и других компонентов, а также упаковочных материалов.

Для получения подробной информации об утилизации в разных регионах посетите наш веб-сайт <http://csr.asus.com/english/Takeback.htm>.

Информация о продукте для маркировки энергоэффективности ЕС



1.1 Добро пожаловать!

Благодарим за приобретение OLED-монитора ASUS®!

Новейшая модель OLED-монитора ASUS оснащена широким экраном с ярким и четким изображением, а также набором функций, повышающих удобство просмотра и использования монитора.

Благодаря этим возможностям обеспечивается удобство и прекрасное качество изображения на мониторе!

1.2 Комплект поставки

Проверьте наличие в упаковке следующих принадлежностей:

- ✓ OLED-монитор
- ✓ Стойка подставки
- ✓ Основание подставки
- ✓ Отчет о калибровке
- ✓ Краткое руководство;
- ✓ Гарантийный талон
- ✓ Карточка приветствия ProArt
- ✓ Кабель питания;
- ✓ Кабель HDMI
- ✓ Кабель DisplayPort
- ✓ Кабель USB Type-C





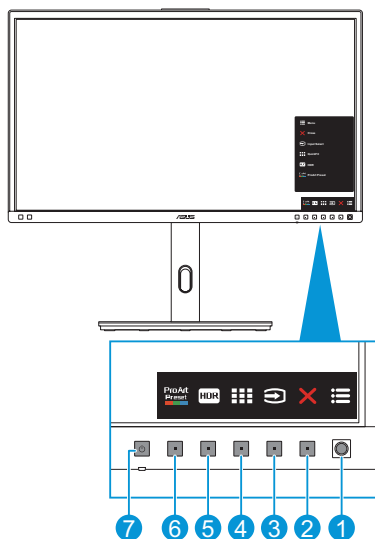

Если какой-либо компонент отсутствует или поврежден, немедленно обратитесь к продавцу.

1.3 Знакомство с монитором

1.3.1 Вид спереди



1.  Кнопка меню (5-позиционная):
 - Вход в экранное меню.
 - Активация выбранных элементов экранного меню.
 - Увеличение и уменьшение значений или перемещение выбранного элемента вверх/вниз/влево/вправо.
2.  Кнопка Закрывать:
 - Выход из экранного меню.
 - Долгое нажатие в течение 5 секунд позволяет включать и выключать функцию блокировки кнопки.
3.  Кнопка Выбор Входа:
 - Смарт-функция для переключения на следующий доступный источник входного сигнала.
4.  Кнопка QuickFit Plus:
 - Данная функциональная кнопка предназначена для использования функции выравнивания QuickFit Plus.
 - Функция QuickFit Plus включает 4 типа шаблонов для выравнивания изображения. (См. 1.3.3 Функция QuickFit Plus).

5.  Ярлык1

- По умолчанию: Функциональная кнопка HDR
- Для изменения функции клавиши быстрого вызова перейдите в меню Ярлык > Ярлык1.

6.  Ярлык2

- По умолчанию: Функциональная кнопка ProArt Preset
- Для изменения функции клавиши быстрого вызова перейдите в меню Ярлык > Ярлык2.

7.  Кнопка питания / Индикатор питания:

- Включение и выключение монитора.
- Описание цветов индикатора питания приведено в следующей таблице.

Состояние	Описание
Белый	ВКЛ.
Желтый	Режим ожидания
ВЫКЛ.	ВЫКЛ.

1.3.2 Вид сзади

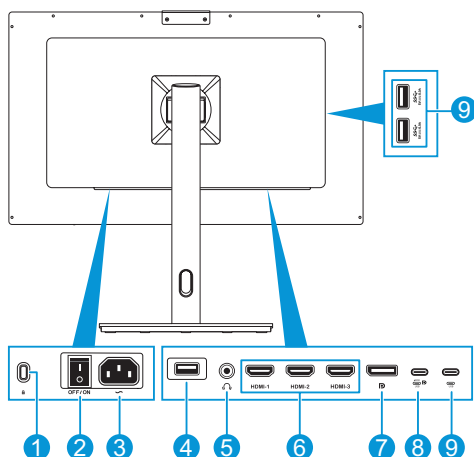



1. **Гнездо замка Kensington:** соединение устройства с замком и кабелем в целях безопасности.
2. **Переключатель питания:** включение/выключение питания.
3. **Разъем кабеля питания переменного тока:** подключение кабеля питания.
4. **USB Type-A (обслуживание):** Этот порт предназначен для обновления микропрограммного обеспечения.
5. **Гнездо для подключения наушников:** подключение наушников.
6. **Разъемы HDMI:** подключение HDMI-совместимого устройства.
7. **DisplayPort in:** подключение DisplayPort-совместимого устройства.
8. **USB 3.2 Type-C:** подключение к устройству, совместимому с DisplayPort / USB Type-C. Также данный разъем предназначен для подключения восходящего USB-кабеля, который поддерживает функции питания через USB и передачи данных.



Данный монитор поддерживает высокоскоростной интерфейс USB 3.2 Gen 2 (10 Гбит/с). Порт обеспечивает питание 5 В / 3 А, 9 В / 3 А, 12 В / 3 А, 15 В / 3 А и 20 В / 4 А.

9. **USB 3.2 Gen 2 Type-C, Type-A (SuperSpeed USB 10 Гбит/с):** подключение USB-устройств, таких как USB-клавиатура/мышь, USB-накопители и т.п.

1.3.3 Функция QuickFit Plus

Функция QuickFit Plus включает 4 типа шаблонов: (1) Безопасная область (2) Центральный маркер (3) Customization (4) Ruler. Чтобы активировать шаблоны, нажмите кнопку  QuickFit Plus. Выберите нужный шаблон с помощью кнопки  «Меню» (5-позиционная). Можно перемещать кнопку вверх/вниз/влево/вправо, чтобы при необходимости изменить положение шаблона.

Обратите внимание, что размер кадра можно настроить только в шаблоне **Customization** в соответствии с вашими потребностями, но он может иметь ограниченный диапазон при перемещении влево/вправо/вверх/вниз.

1. Безопасная область

Режим сетки облегчает разработчикам и пользователям работу по организации содержимого и построению макета страницы и помогает добиться согласованности при отображении данных.

Доступные варианты:

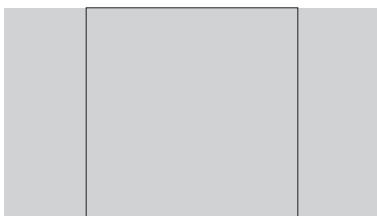

1:1

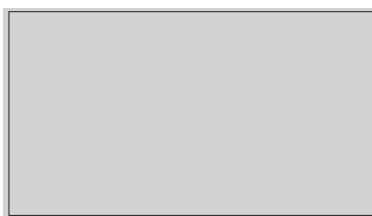

Сюжетно важная часть кадра

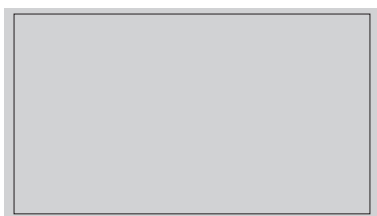

Допустимая область титров и графики

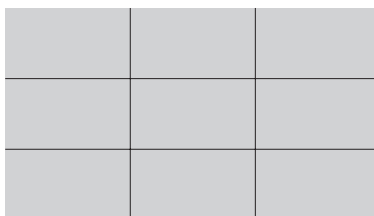

3 x 3

2. Центральный маркер

Выбор типа центрального маркера.

Доступные варианты:

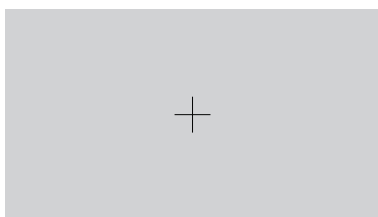

Тип 1

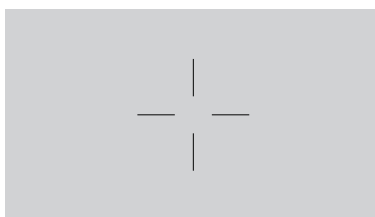

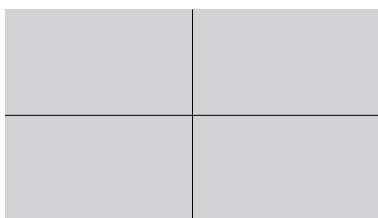

Тип 2



Тип 3

3. Customization

Можно выбрать размер кадра с помощью кнопки  «Меню» (5-позиционная), нажимая вверх/вниз/влево/вправо. Нажмите кнопку  «Меню» (5-позиционная) и удерживайте ее более 3 секунд для переключения между миллиметрами и дюймами.

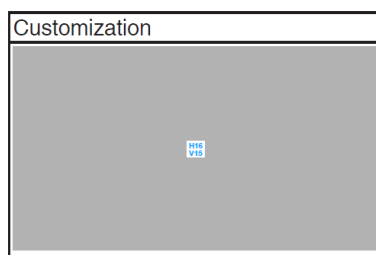

4. Ruler

Этот шаблон содержит физическую линейку сверху и слева. Нажмите кнопку  «Меню» (5-позиционная) и удерживайте ее более 3 секунд для переключения между метрической и имперской системой мер.

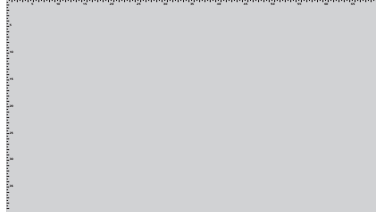

1.3.4 Другие функции

1. HDR

Монитор поддерживает формат HDR. При обнаружении HDR-контента появляется всплывающее сообщение «HDR Вкл.» и отображается информационная страница.



HDR-контент не поддерживается, когда включен режим PIP/PBP.

2.1 Крепление подставки (стойка/основание)

Для сборки подставки выполните следующие действия.

1. Осторожно достаньте монитор из коробки. Крепко держите монитор и не нажимайте на экран, когда поднимаете монитор, чтобы избежать случайного повреждения (рис. 1).
2. Положите монитор экраном вниз.
3. Совместите и вставьте направляющие язычки подставки в монтажные отверстия на задней панели монитора. Затем поместите монтажную пластину в отделение для нее (рис. 2).
4. Соедините основание подставки со стойкой подставки (рис. 3).
5. Поднимите кольцо с винтом и поверните его по часовой стрелке, чтобы зафиксировать основание (рис. 4).

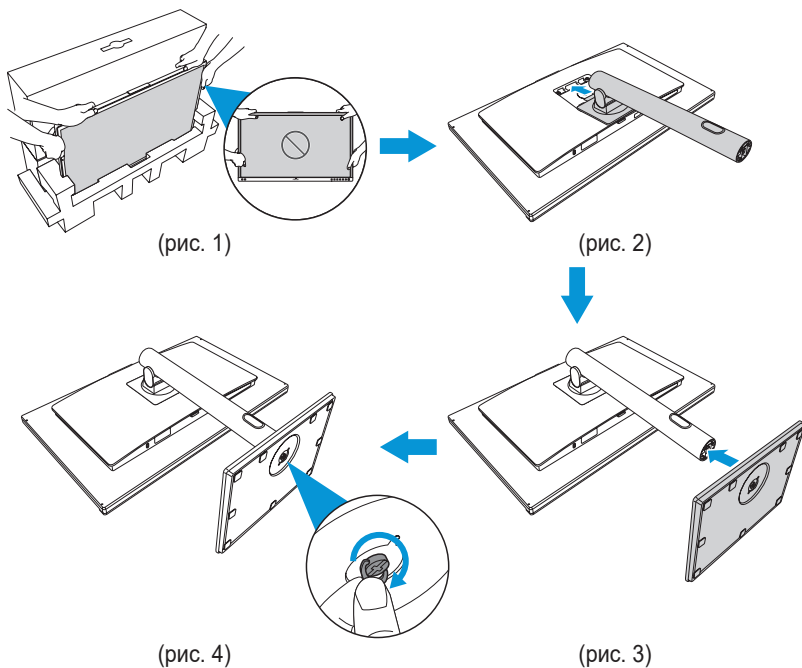



- Рекомендуется накрыть поверхность стола мягкой тканью, чтобы предотвратить повреждение экрана монитора.
- Когда экран обращен вниз, будьте осторожны, чтобы не повредить кнопку  «Меню» (5-позиционная).

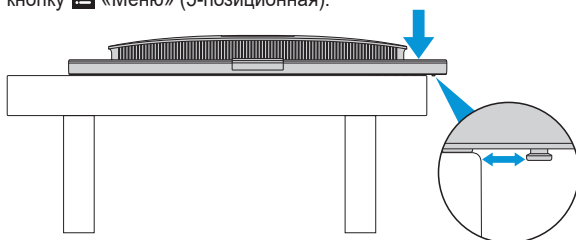



2.2 Отсоединение подставки (для установки настенного крепления VESA)

Съемная подставка монитора специально предназначена для использования настенного крепления VESA.

Для снятия подставки выполните следующие действия.

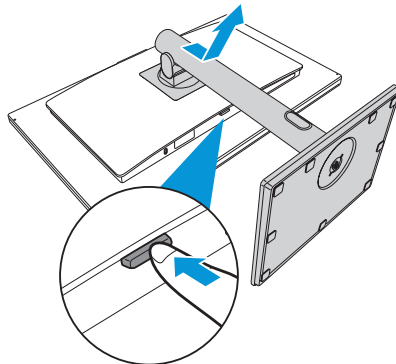
1. Положите монитор экраном вниз.
2. Нажмите фиксатор, чтобы ослабить фиксацию монтажной пластины стойки подставки. Затем отсоедините подставку.



- Рекомендуется накрыть поверхность стола мягкой тканью, чтобы предотвратить повреждение экрана монитора.
- Когда экран обращен вниз, будьте осторожны, чтобы не повредить кнопку  «Меню» (5-позиционная).

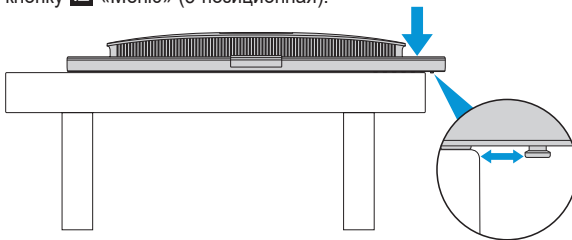

- Комплект настенного крепления VESA (100 x 100 мм) приобретается отдельно.
- Следует использовать только кронштейн для настенного крепления, соответствующий сертификации UL с весовой нагрузкой не менее 22,7 кг (размер винтов: M4 x 10 мм).

2.3 Настройка параметров монитора

- Для оптимального обзора установите монитор таким образом, чтобы видеть весь экран, затем установите угол, устраивающий вас больше всего.
- Удерживайте подставку при изменении угла наклона монитора, чтобы не опрокинуть его.
- Угол наклона монитора регулируется в пределах от -5° до $+23^\circ$, а угол поворота — до 30° влево и вправо. Можно также отрегулировать высоту монитора в пределах 130 мм.

(Наклон)

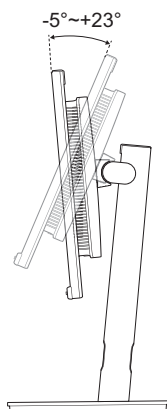

(Поворот)

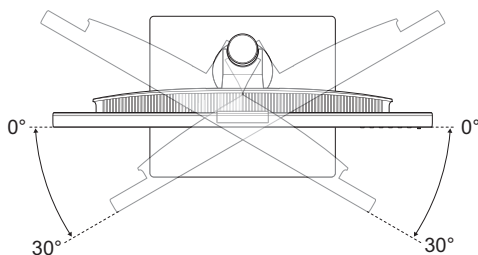

(Регулировка высоты)

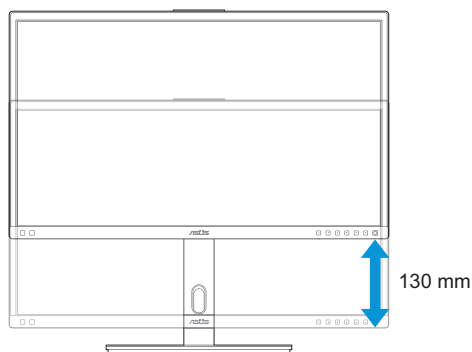

Вращение монитора

1. Поднимите монитор в верхнее положение.
2. Установите максимальный угол наклона монитора.
3. Разверните монитор на нужный угол.

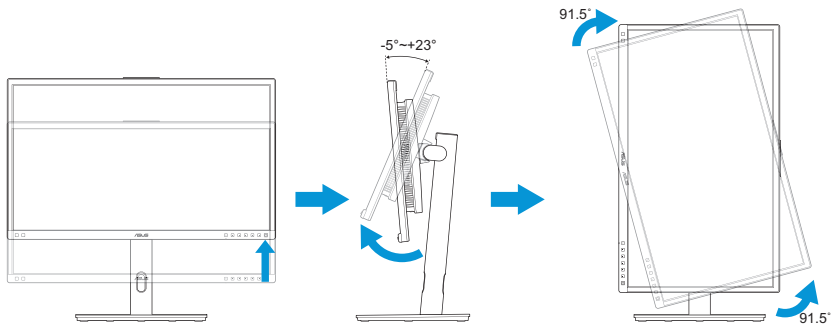

При регулировке угла просмотра монитор может слегка раскачиваться.

4. Элемент экранного меню автоматически поворачивается при повороте монитора.

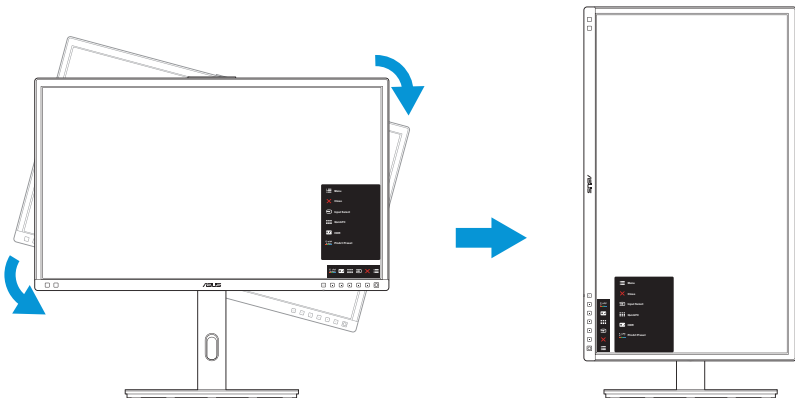

2.4 Подключение кабелей

Подключите кабели в соответствии со следующими указаниями.

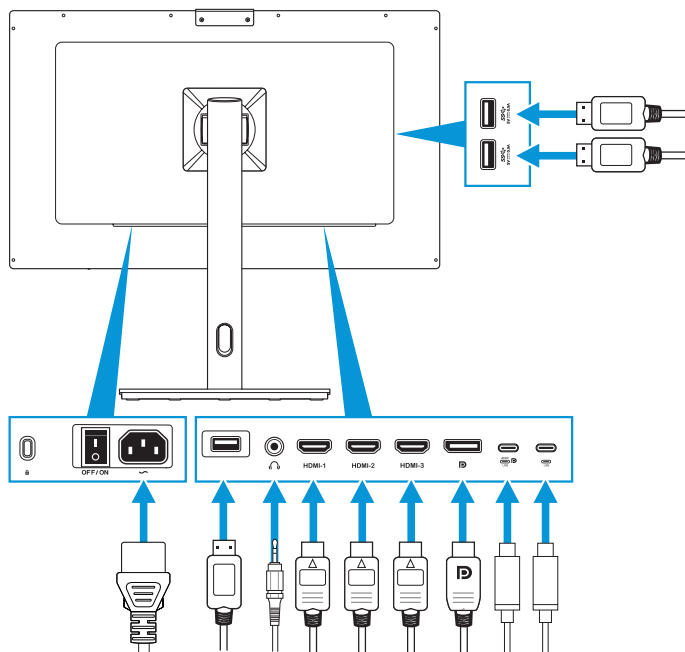

- **Подключение кабеля питания:** Разъем кабеля питания надежно подключите к разъему питания монитора, вилку кабеля питания подключите в сетевую розетку.
- **Подключение кабеля HDMI / DisplayPort / USB Type-C / USB Type-A:**
 - а. Подключите один конец кабеля HDMI / DisplayPort / USB Type-C / USB Type-A к разъему HDMI / DisplayPort / USB Type-C / USB Type-A монитора.
 - б. Подключите другой конец кабеля HDMI / DisplayPort / USB Type-C* к разъему HDMI / DisplayPort / USB Type-C подключаемого устройства.



Рекомендуется использовать сертифицированный USB-кабель Type-C 4K / с поддержкой 4 A (или до 4 A). Если источник сигнала поддерживает режим DP Alt, могут передаваться все видео-, аудиосигналы и данные.

- **Подключение наушников:** При подаче сигнала через разъемы HDMI / DisplayPort / USB Type-C подключите штекер наушников к гнезду для наушников на мониторе.
- **Использование восходящего/нисходящего портов USB:**
 - » Восходящий порт. Подключите один конец кабеля USB Type-C к порту USB 3.2 Type-C монитора в качестве восходящего канала, а другой конец — к порту USB Type-C компьютера. Или используйте кабель USB Type-C — Type-A, один конец кабеля USB Type-C подключите к порту USB 3.2 Type-C монитора в качестве восходящего канала, а разъем Type-A — к порту USB Type-A компьютера. Убедитесь, что на компьютере установлена последняя версия операционной системы Windows 10/11. Это позволит использовать USB-порты на мониторе.
 - » Нисходящий порт. Используйте USB-кабель для подключения устройства к порту USB Type-A монитора.



После подключения данных кабелей вы сможете выбрать нужный источник входного сигнала в пункте "Выбор Входа" экранного меню.

2.5 Включение монитора

Установите переключатель питания в положение ON (A), а затем нажмите кнопку  (B). Расположение кнопки питания см. на страница 1-3. Индикатор питания загорится белым, показывая, что монитор включен.

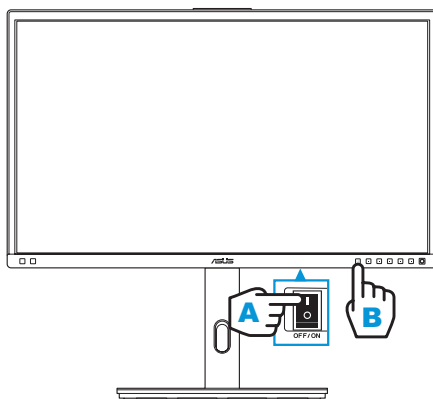

3.1 Элементы управления экранного меню

3.1.1 Настройка параметров

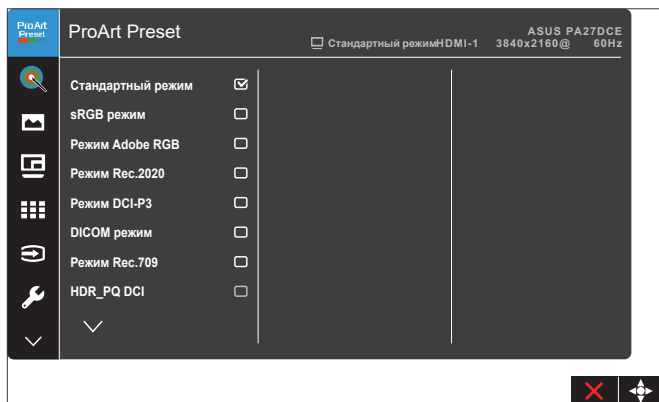

1. Нажмите кнопку «Меню» (5-позиционная) для отображения экранного меню.
2. Перемещайте кнопку «Меню» (5-позиционная) вверх/вниз/влево/вправо для навигации по функциям меню. Выделите нужную функцию и нажмите кнопку «Меню» (5-позиционная), чтобы активировать данную функцию. Если для выбранной функции имеется подменю, перемещайте кнопку «Меню» (5-позиционная) вверх/вниз для навигации по функциям подменю. Выделите нужную функцию подменю и нажмите кнопку «Меню» (5-позиционная) или перемещайте кнопку «Меню» (5-позиционная), чтобы активировать данную функцию.
3. Перемещайте кнопку «Меню» (5-позиционная) вверх/вниз, чтобы изменить настройки выбранной функции.
4. Чтобы выйти и сохранить изменения в экранном меню, нажмите кнопку «Закрыть» или перемещайте кнопку «Меню» (5-позиционная) влево до тех пор, пока экранное меню не исчезнет. Для настройки других функций повторите действия 1-3.

3.1.2 Описание функций экранного меню

1. ProArt Preset

Данная функция включает 13 подфункций, которые можно выбрать по своему усмотрению. Для каждого режима имеется функция Сброс, позволяющая вернуться к исходным значениям.

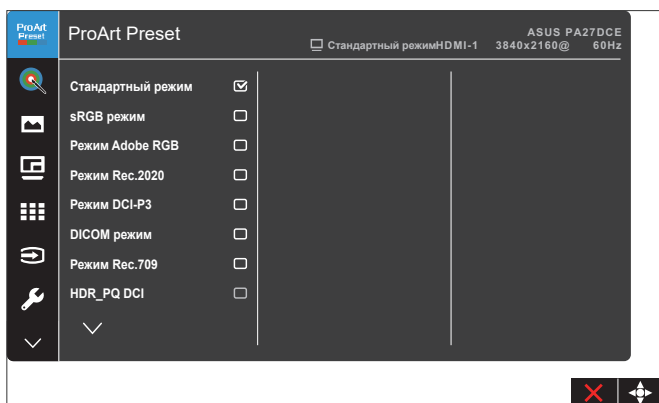

- **Стандартный режим:** Оптимально подходит для редактирования документов.
- **sRGB режим:** Совместимость с цветовым пространством sRGB, которое прекрасно подходит для просмотра веб-страниц.
- **Режим Adobe RGB:** Совместимость с цветовым пространством Adobe RGB.
- **Режим Rec.2020:** Совместимость с цветовой палитрой Rec. 2020.
- **Режим DCI-P3:** Совместимость с цветовой палитрой DCI-P3.
- **DICOM режим:** Соответствует стандарту DICOM, лучший выбор для просмотра медицинских снимков.
- **Режим Rec.709:** Совместимость с цветовой палитрой Rec.709.
- **HDR_PQ DCI:** Поддержка стандарта ST2084 с цветовой гаммой DCI-P3 и точкой белого D65.
 - » PQ_Optimized: Оптимизированное отображение HDR-контента с точной передачей изображения согласно яркости дисплея, в соответствии с ST2084.
 - » PQ_Clip: PQ-кривая выдерживается точно вплоть до максимально возможного значения яркости. Значения ST2084, превышающие максимальные значения для данного монитора, будут отображаться в соответствии с максимальной яркостью.
 - » PQ_Basic: Стандартный вариант отображения HDR-контента для дисплеев с поддержкой HDR.

- **HDR_PQ Rec2020:** Поддержка стандарта ST2084 с цветовой гаммой Rec.2020 и точкой белого D65.
 - » PQ_Optimized: Оптимизированное отображение HDR-контента с точной передачей изображения согласно яркости дисплея, в соответствии с ST2084.
 - » PQ Clip: PQ-кривая выдерживается точно вплоть до максимально возможного значения яркости. Значения ST2084, превышающие максимальные значения для данного монитора, будут отображаться в соответствии с максимальной яркостью.
 - » PQ_Basic: Стандартный вариант отображения HDR-контента для дисплеев с поддержкой HDR.
- **HDR_HLG BT2100:** Поддержка BT2100.
- **HDR_HLG DCI:** Поддержка DCI-P3.
- **Пользовательский режим 1/Пользовательский режим 2:** Можно сохранить один или два профиля калибровки ProArt как «Пользовательский режим 1» / «Пользовательский режим 2» после выполнения калибровки ProArt, а затем установить быстрый доступ здесь.



Примените следующие настройки при выполнении калибровки цвета ProArt.

- Установите выходную динамическую характеристику на полный диапазон.
- Установите выходной цветовой формат RGB.
- Установите выходную глубину цвета 8 бит.

В таблицах ниже представлены конфигурации по умолчанию для каждого режима ProArt Preset:

Параметр	Стандартный	sRGB	AdobeRGB	Rec. 709
Цветовой режим.	6500K	Фикс. значение (6500K)	Фикс. значение (6500K)	6500K
Яркость	50	Фикс. значение 80 нит	160 нит	100 нит
Контрастность	80	80	80	80
Резкость	Вкл. (0)	Вкл. (0)	Вкл. (0)	Вкл. (0)
Насыщенность	Средн. (50)	Фикс.	Средн. (50)	Средн. (50)
Оттенок	Средн. (50)	Фикс.	Средн. (50)	Средн. (50)
Панель инструментов ProArt/Цвет	Вкл. (по умолчанию)	Фикс.	Вкл. (по умолчанию)	Вкл. (по умолчанию)
Уровень черного	Вкл. (по умолчанию)	Вкл. (по умолчанию)	Вкл. (по умолчанию)	Вкл. (по умолчанию)
Гамма	Включить (2.2)	Фикс. значение (2.2)	Фикс. значение (2.2)	Вкл. (2.4)
Световой эффект	Вкл. (по умолчанию)	Фикс.	Вкл. (по умолчанию)	Вкл. (по умолчанию)
Адаптивный цвет	Вкл. (по умолчанию)	Фикс.	Фикс.	Вкл. (по умолчанию)
Однородная яркость	Вкл. (по умолчанию; Выкл.)	Фикс. (Вкл.)	Вкл. (по умолчанию; Вкл.)	Вкл. (по умолчанию; Вкл.)

Параметр	DCI-P3	Rec. 2020	DICOM	HDR_PQ DCI
Цветовой режим.	P3-Theater	6500K	6500K	Фикс. значение (6500K)
Яркость	48 нит	100 нит	80	200 нит / макс.
Контрастность	80	80	80	Выкл.
Резкость	Вкл. (0)	Вкл. (0)	Вкл. (0)	Вкл. (0)
Насыщенность	Средн. (50)	Средн. (50)	Средн. (50)	Фикс.
Оттенок	Средн. (50)	Средн. (50)	Средн. (50)	Фикс.
Панель инструментов ProArt/Цвет	Вкл. (по умолчанию)	Вкл. (по умолчанию)	Вкл. (по умолчанию)	Вкл. (RGB Только усиление)
Уровень черного	Вкл. (по умолчанию)	Вкл. (по умолчанию)	Вкл. (по умолчанию)	Вкл. (по умолчанию)
Гамма	Вкл. (Только 2.2/2.6)	Вкл. (2.4)	Фикс.	Фикс.
Световой эффект	Вкл. (по умолчанию)	Вкл. (по умолчанию)	Вкл. (по умолчанию)	Фикс.
Адаптивный цвет	Вкл. (по умолчанию)	Вкл. (по умолчанию)	Вкл. (по умолчанию)	Фикс.
Однородная яркость	Вкл. (по умолчанию: Вкл.)	Вкл. (по умолчанию: Вкл.)	Вкл. (по умолчанию: Вкл.)	Вкл. (по умолчанию: Выкл.)

Параметр	HDR_PQ Rec2020	HDR_HLG BT2100	HDR_HLG DCI
Цветовой режим.	Фикс. значение (6500K)	Фикс. значение (6500K)	Фикс. значение (6500K)
Яркость	200 нит / макс.	200 нит / макс.	200 нит / макс.
Контрастность	Фикс.	Фикс.	Фикс.
Резкость	Вкл. (0)	Вкл. (0)	Вкл. (0)
Насыщенность	Фикс.	Фикс.	Фикс.
Оттенок	Фикс.	Фикс.	Фикс.
Панель инструментов ProArt/Цвет	Вкл. (RGB Только усиление)	Вкл. (RGB Только усиление)	Вкл. (RGB Только усиление)
Уровень черного	Вкл. (по умолчанию)	Вкл. (по умолчанию)	Вкл. (по умолчанию)
Гамма	Фикс.	Фикс.	Фикс.
Световой эффект	Фикс.	Фикс.	Фикс.
Адаптивный цвет	Фикс.	Фикс.	Фикс.
Однородная яркость	Вкл. (по умолчанию: Выкл.)	Вкл. (по умолчанию: Вкл.)	Вкл. (по умолчанию: Вкл.)

Параметр	Пользовательский режим 1	Пользовательский режим 2
Цветовой режим.	Фикс. значение (6500K)	Фикс. значение (6500K)
Яркость	50	50
Контрастность	80	80
Резкость	Вкл. (0)	Вкл. (0)
Насыщенность	Средн. (50)	Средн. (50)
Оттенок	Средн. (50)	Средн. (50)
Панель инструментов ProArt/Цвет	Вкл. (RGB Только усиление)	Вкл. (RGB Только усиление)
Уровень черного	Вкл. (по умолчанию)	Вкл. (по умолчанию)
Гамма	Фикс. значение (2.2)	Фикс. значение (2.2)
Световой эффект	Фикс.	Фикс.
Адаптивный цвет	Фикс.	Фикс.
Однородная яркость	Фикс. значение (по умолчанию: Вкл.)	Фикс. значение (по умолчанию: Вкл.)

Выберите стандартный режим для поддержки функции энергосбережения Energy Star

Данное устройство соответствует стандарту ENERGY STAR.

Конфигурация и настройки дисплеев по умолчанию соответствуют стандарту ENERGY STAR и рекомендуются программой ENERGY STAR для обеспечения оптимального энергосбережения.

Примечание. Включение определенных оптических функций и возможностей (например, мгновенное включение) может увеличить энергопотребление сверх ограничений, необходимых для сертификации на соответствие стандартам ENERGY STAR, если это применимо.

2. Панель инструментов ProArt

Меню настройки цветовых характеристик.



Чтобы активировать данную функцию, нужно отключить функцию «Эффект Эмбиент».

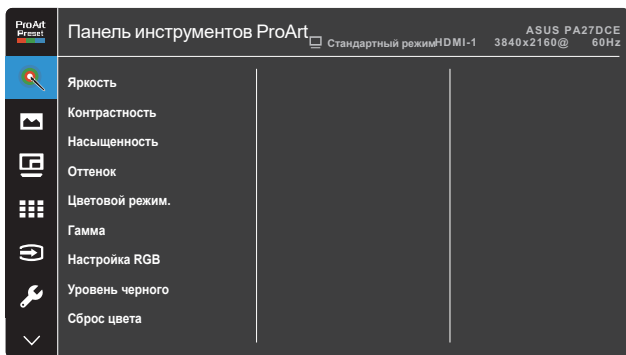

- **Яркость:** Диапазон значений от 0 до 100.



Если функция HDR включена, для параметра «Максимальный уровень яркости» по умолчанию автоматически устанавливается значение 350 нит.

- **Контрастность:** Диапазон значений от 0 до 100.
- **Насыщенность:** Диапазон значений от 0 до 100.
- **Оттенок:** Изменение цвета оттенка от зеленого до фиолетового.
- **Цветовой режим.:** Содержит 5 режимов, включая 9300K, 6500K, 5500K, 5000K и P3-Theater.



Если для ProArt Preset установлено значение «Режим DCI-P3», доступны только параметры 6500K и P3-Theater.

- **Гамма:** Позволяет установить для цветового режима значение 1.8, 2.0, 2.2, 2.4 или 2.6.
- **Настройка RGB:** Конфигурация настройки цвета.
 - » Усиление: Настройка уровня усиления для красного, зеленого или синего цвета.
 - » Смещение: Настройка значения смещения уровня черного для красного, зеленого или синего цвета.
- **Уровень черного:** Настройка инициализированного 1-го уровня сигнала самого темного уровня серого.

- **Сброс цвета:** Сброс цветовых настроек.
 - » Сброс цвета для текущего режима:
Восстановление заводских цветовых настроек по умолчанию для текущего цветового режима.
 - » Сброс цвета для всех режимов:
Восстановление заводских цветовых настроек по умолчанию для всех цветовых режимов.

3. Изображ.

Меню настройки параметров изображения.

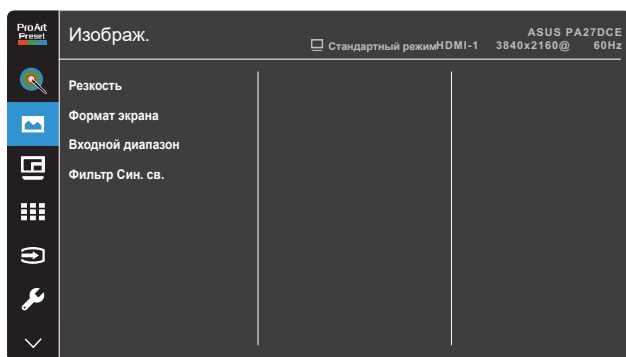

- **Резкость:** Диапазон значений от 0 до 100.
- **Формат экрана:** Выбор формата изображения Полный экран, 4:3, 1:1 или OverScan.



- Для активации этой функции выполните следующие действия:
выключите режим PBR.
- Формат экрана 4:3 доступен только для источников входного сигнала в формате 4:3. Режим OverScan доступен только для источника входного сигнала HDMI.

- **Входной диапазон:** Выбор входного диапазона Авто, Полный экран, Limited 16-235 или Limited 16-254.
- **Фильтр Син. св.:** Выбор уровня фильтрации синего света.
 - » Уровень 0: Без изменений.

- » Уровень 1–4: Чем выше уровень, тем меньше рассеивается синий свет. В случае активации Фильтра синего света автоматически импортируются параметры по умолчанию Стандартного режима. С уровень 1 по уровень 3 функция Яркость настраивается пользователем. Уровень 4 - оптимизированная установка. Она соответствует Сертификату низкого уровня синего света TUV. Функция Яркость не настраивается пользователем.
-



Используйте следующее для того, чтобы снять напряжение глаз:

- Пользователи должны давать глазам отдохнуть при долгой работе. Рекомендуется делать короткие перерывы (по крайней мере, 5 минут) после примерно 1 часа продолжительной работы перед компьютером. Делать короткие и периодические перерывы эффективнее, чем если сделать один более продолжительный перерыв.
 - Для снижения напряжения глаз и их сухости пользователи должны периодически давать глазам отдых, фокусируясь на предметах, которые далеко расположены.
 - Упражнения для глаз могут помочь снизить усталость. Неоднократно повторяйте эти упражнения. Если напряжение глаз не проходит, обратитесь к врачу. Упражнения для глаз: (1) Несколько раз посмотреть вверх и вниз (2) Медленные вращательные движения глазами (3) Движения глазами по диагонали.
 - Синий свет высокой интенсивности может приводить к напряжению глаз и макулярной дегенерации, связанной с возрастом. Фильтр синего света позволяет снизить вредное воздействие синего света на 70 % (макс.) и защищает от синдрома компьютерного зрения (CVS).
-

4. Настройка PIP/PBP

Меню "Настройка PIP/PBP" позволяет вывести на экран дополнительное окно, в котором будет отображаться изображение от другого источника сигнала. При включении данной функции на мониторе отображаются до 2-х изображений с различных источников видеосигнала.



Чтобы активировать данную функцию, нужно отключить функцию HDR.

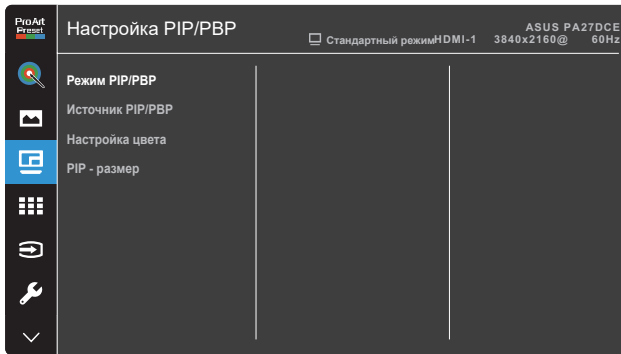

- **Режим PIP/PBP:** Выбор функции PIP, PBP, PBP x 3 или PBP x 4 или отключение данной функции.
- **Источник PIP/PBP:** Выбор источника видеосигнала между HDMI-1, HDMI-2, HDMI-3, DisplayPort и USB Type-C. В таблице ниже показаны комбинации источников входного сигнала.

Дополнительное окно	Главное окно				
	HDMI-1	HDMI-2	HDMI-3	DisplayPort	USB Type-C
HDMI-1	Да	Да	Да	Да	Да
HDMI-2	Да	Да	Да	Да	Да
HDMI-3	Да	Да	Да	Да	Да
DisplayPort	Да	Да	Да	Да	Да
USB Type-C	Да	Да	Да	Да	Да

- **Настройка цвета:** Выбор индивидуального режима ProArt Preset для выбранного источника PIP/PBP. (Можно выбрать до 2-х режимов ProArt Preset)
- **PIP - размер:** Выбор размера PIP из следующих значений Мелкий, Средний или Крупный. (Доступно только для режима PIP)



5. QuickFit Plus

Данный режим позволяет пользователям просматривать макет документа или фото прямо на экране, без печати тестовых копий.



Чтобы активировать данную функцию, нужно отключить «Режим PIP/PBP».



- **Безопасная область:** Режим сетки облегчает разработчикам и пользователям работу по организации содержимого и построению макета страницы и помогает добиться согласованности при отображении данных. Доступны варианты 1:1, Сюжетно важная часть кадра, Допустимая область титров и графики или 3 x 3.
- **Центральный маркер:** Выбор типа центрального маркера. Доступные варианты: Тип 1, Тип 2 или Тип 3.
- **Customization:** Можно выбрать размер кадра с помощью кнопки  «Меню» (5-позиционная), нажимая вверх/вниз/влево/вправо. Нажмите кнопку  «Меню» (5-позиционная) и удерживайте ее более 3 секунд для переключения между миллиметрами и дюймами.
- **Ruler:** Этот шаблон отображает физическую линейку сверху и слева. Нажмите кнопку  «Меню» (5-позиционная) и удерживайте ее более 3 секунд для переключения между метрической и имперской системой мер.

6. Выбор Входа

С помощью данной функции можно выбрать желаемый источник входного сигнала.

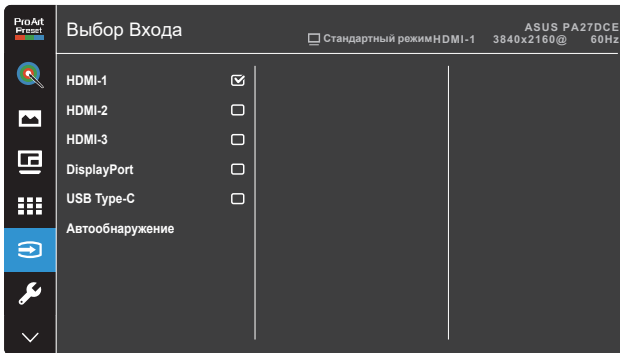

7. Настройка СИСТЕМА

Позволяет производить настройку системы.





- **Предв. просмотр HDR:** Позволяет просматривать контент в формате, отличном от HDR, с сопоставлением HDR10 и HLG. Если при этом включена функция «Предв. просмотр HDR», можно выбрать значения HDR_PQ DCI, HDR_PQ Rec2020, HDR_HLG BT2100 и HDR_HLG DCI.



Чтобы активировать данную функцию, нужно отключить «Режим PIP/PBP».

- **Однородная яркость:** Если функция включена, максимальная яркость составляет примерно 200 нит.

- **Энергосбережение:** Настройки энергосбережения.
 - » Нормальный уровень: Позволяет заряжать внешние устройства через нисходящие порты USB / порты USB Type-C, когда монитор переходит в режим энергосбережения.
 - » Глубокий уровень: Не позволяет заряжать внешние устройства через все порты и препятствует автоматическому обнаружению сигналов USB Type-C и USB, когда монитор переходит в режим энергосбережения.
- **Настройка меню:** Конфигурация настроек экранного меню.
 - » Время Отобр. Меню: Настройка времени отображения экранного меню от 10 до 120 секунд.
 - » DDC/CI: Включение или отключение функции DDC/CI.
 - » Прозрачность: Регулировка прозрачности фона экранного меню от полностью непрозрачного до полностью прозрачного.
 - » Автоповорот экр.: Включение или отключение функции автоматического поворота экранного меню.
- **Язык:** Выбор языка экранного меню.
- **Звук:** Конфигурация звуковых настроек.
 - » Громкость: Настройка уровня громкости звука.
 - » Выкл. Звук: Включение или отключение функции выключения звука.
 - » Источник: Определение источника, с которого выводится звук на монитор. (Доступно только для режима PIP/PBP)
- **DisplayPort поток:** Совместимость с графической картой. Выбор DisplayPort 1.2, DisplayPort 1.4 или DisplayPort 1.4 + USB 3.2 в зависимости от версии графической карты DP.
 - » DisplayPort 1.4: При подключении к USB-C скорость передачи данных USB в соответствии со спецификацией 2.0 может обеспечить максимальное разрешение 4K2K при 60 Гц.
 - » DisplayPort 1.4 + USB 3.2: При подключении к USB-C скорость передачи данных USB в соответствии со спецификацией 3.2 может обеспечить только максимальное разрешение 4K2K при 30 Гц.
- **Блокировка кнопки:** Выберите Вкл. для отключения всех функциональных кнопок. Чтобы отменить функцию блокировки кнопки, нажмите кнопку  «Закреть» и удерживайте ее более пяти секунд. См. страница 1-2 для определения местоположения кнопки  «Закреть».
- **Индикатор питания:** Включение и выключение индикатора питания.

- **Эффект Эмбиент:** Конфигурация настройки «Эффект Эмбиент».
 - » Световой эффект: Адаптивная регулировка уровня яркости.



Данная функция будет отключена, если включена функция HDR и для функции ProArt Preset установлено значение Стандарт, Adobe RGB, Rec 709, DCI-P3, Rec 2020 или DICOM.

- » Адаптивный цвет: Адаптивная регулировка цветовой температуры.



Данная функция будет отключена, если включена функция HDR и для функции ProArt Preset установлено значение Стандарт, Rec 709, DCI-P3, Rec 2020 или DICOM.

- **Датчик приближения:** Если функция включена и система не обнаруживает присутствие объекта в пределах от 30 см до 1,5 м в течение заданного периода времени, периодически система будет автоматически уменьшать яркость.



- Время восстановления в пределах 2 секунд.
 - Обнаруживаемая производительность и расстояние различаются в зависимости от объекта и окружающей среды.
 - Не ставьте предметы перед датчиком (на расстоянии от 30 см до 1,5 м), так как это приведет к сбою в работе датчика (неправильное определение того факта, что впереди кто-то находится).
-

- **Защита экрана:** Увеличение жизненного цикла панели благодаря постепенному уменьшению яркости.



Данная функция будет отключена, если для функции ProArt Preset установлено значение HDR_PQ DCI, HDR_PQ Rec2020, HDR_HLG BT2100 или HDR_HLG DCI.

- **Информация:** Просмотр сведений о мониторе.
- **Весь Сброс:** Выберите "Да" для восстановления всех заводских настроек по умолчанию.

8. Ярлык

Определение функций для кнопок Ярлык1 и 2.



- **Ярлык1/Ярлык2:** Выбор функций для кнопок Ярлык1 и 2.



Когда выбрана или активирована определенная функция, ярлык может не поддерживаться. Доступные варианты функций для ярлыка: Фильтр Син. св., Яркость, ProArt Preset, HDR, Настройка PIP/PBP, Цветовой режим., Громкость, Пользовательский режим 1, Пользовательский режим 2.

3.2 Краткий обзор технических характеристик

Тип панели	OLED-ПАНЕЛЬ
Размер матрицы	Широкий экран 26,9"
Максимальное разрешение	3840 x 2160
Шаг пиксела	0,15525 mm
Яркость	200 кд/м ² (тип.) / 350 кд/м ² (пик.)
Контрастность	1 000 000:1 (макс.)
Угол обзора (гор./верт.) CR>10	178° (Г) /178° (В)
Число цветов	1,07 миллиарда (10 бит)
Цветовая гамма	Adobe RGB 99 %, DCI-P3 99 %, sRGB 100 %
Время отклика	0,1 мс
Выбор ProArt Preset	13 предустановленных цветовых режимов (включая 2 пользовательских режима)
Выбор цветовой температуры	5 цветовой температуры
Цифровой вход	HDMI 2.0, DisplayPort 1.4, USB Type-C
Гнездо для подключения наушников	Да (3,5 мм)
Порт USB 3.2	Восходящий 1 шт., нисходящий 3 шт. (USB 3.2 Gen 2)
Цвет	Черный
Индикатор питания	Белый (включено) / Желтый (режим ожидания)
Наклон	+23° ~ -5°
Поворот	+30° ~ -30°
Вращение	+91,5° ~ -91,5°
Регулировка высоты	130mm
Замок Kensington	Да
Входное напряжение перем. тока	~ 100–240 В
Потребляемая мощность	Рабочий режим: < 32 Вт** (тип.), режим ожидания: < 0,5 Вт, при выключенном питании: 0 Вт (выключено)
Рабочая температура	От 0 до 40 °С
Температура (не рабочая)	От -20 до 60 °С

Размеры (Ш x В x Г)	626,7 x 376,2 x 66,9 мм (только монитор) 626,7 x 569,6 x 265 мм (с подставкой, поднятой на максимальную высоту) 626,7 x 439,6 x 265 мм (с подставкой, опущенной на минимальную высоту) 855 x 595 x 295 мм (в упаковке)
Вес (прибл.)	5,9 kg (только монитор) 9,4 kg (с подставкой) 15 kg (брутто)
Поддержка языков	27 языков (английский, упрощенный китайский, традиционный китайский, японский, русский, испанский, итальянский, немецкий, французский, голландский, португальский, чешский, хорватский, румынский, турецкий, арабский, датский, финский, греческий, венгерский, словацкий, словенский, шведский, польский, корейский, персидский, украинский)
Дополнительные принадлежности	Краткое руководство, гарантийный талон, кабель питания, кабель HDMI, кабель USB Type-C, кабель DisplayPort, отчет о калибровке, стойка подставки, основание подставки, приветственная карточка ProArt
Соответствие требованиям и стандартам	cTUVus (62368-1), FCC (класс B), ICES-3, CB, CE, ISO 9241-307, CCC BSMI, RCM, MEPS, VCCI, PSE, KC e-Standby, PSB, Energy Star 8.0, CEC, Windows 10/11 WHQL (64-битн.), TUV Low Blue Light & Flicker Free, HDMI, VESA DP/USB

*Технические характеристики могут быть изменены без уведомления.

**Яркость экрана составляет 200 нит без подключения аудио / USB / устройства чтения карт.

***Требуется Mac OS 11.6.x.

3.3 Габаритные размеры

[Монитор]

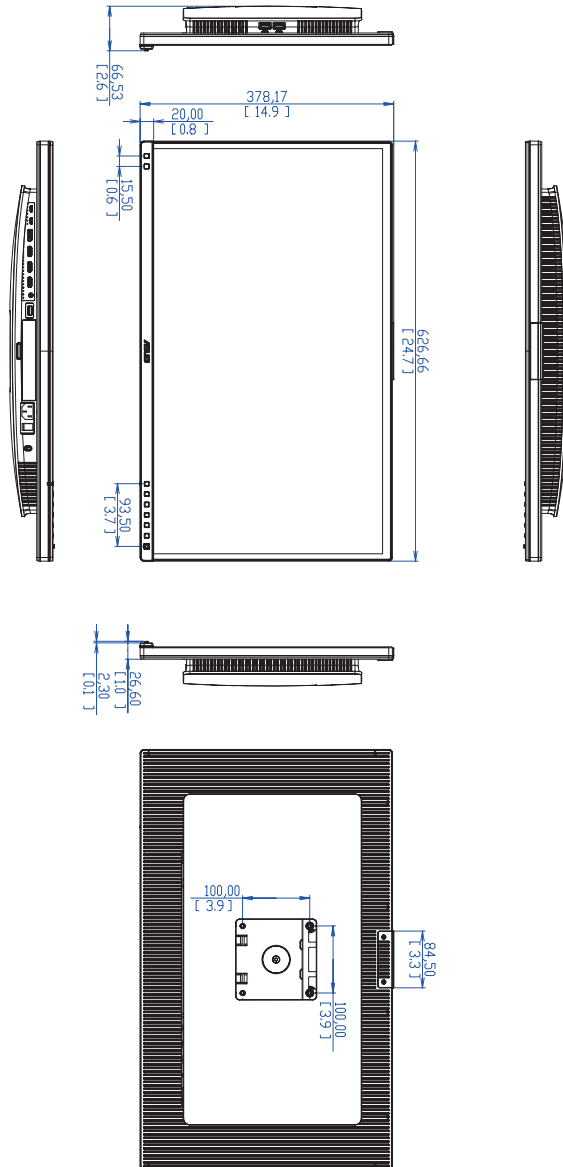

[Монитор с подставкой]

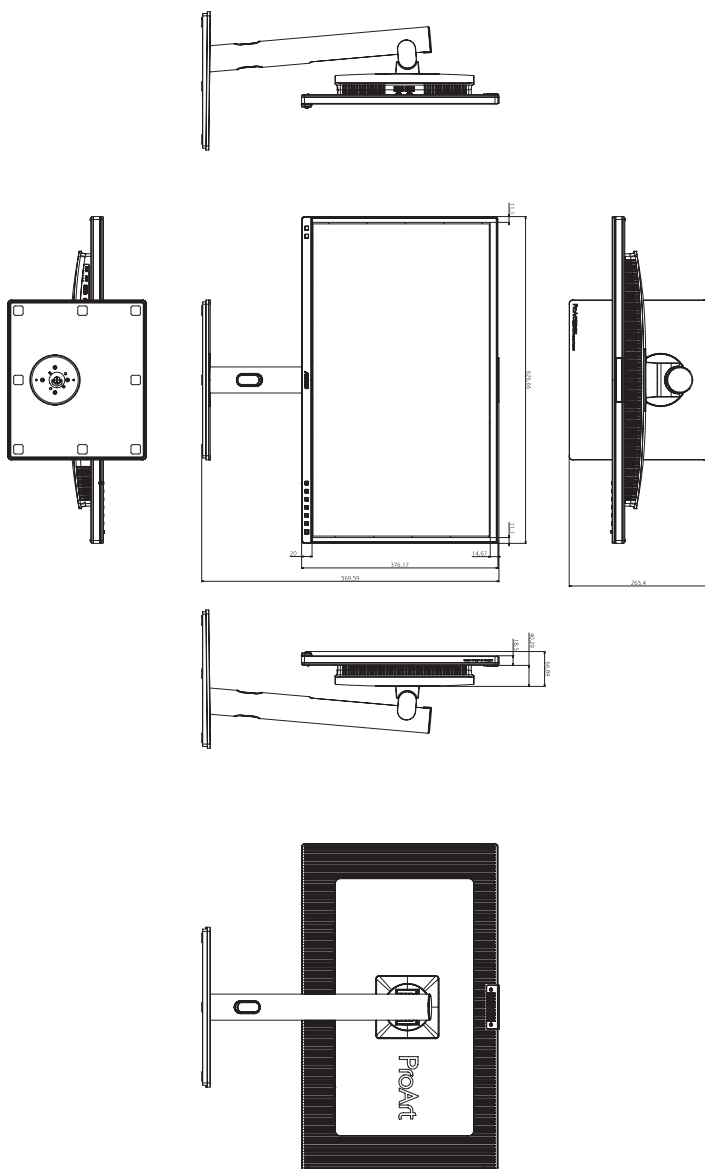

3.4 Поиск и устранение неполадок (ответы на вопросы)

Проблема	Возможное решение
Индикатор питания не горит	<ul style="list-style-type: none">• Нажмите кнопку Φ, чтобы убедиться в том, что монитор включен.• Проверьте правильность подключения кабеля питания к монитору и розетке сети электропитания.• Убедитесь, что включен переключатель питания.
Индикатор питания светится желтым, изображение на экране отсутствует	<ul style="list-style-type: none">• Убедитесь в том, что монитор и компьютер включены.• Убедитесь в том, что кабель передачи сигнала правильно подключен к монитору и компьютеру.• Проверьте разъемы кабеля и убедитесь в том, что их контакты не загнуты.• Подключите компьютер к другому монитору, чтобы убедиться в том, что компьютер работает правильно.
Изображение на экране слишком светлое или слишком темное	<ul style="list-style-type: none">• Настройте контрастность и яркость с помощью экранного меню.
Изображение на экране дрожит, или на нем имеются волнообразные искажения	<ul style="list-style-type: none">• Убедитесь в том, что кабель передачи сигнала правильно подключен к монитору и компьютеру.
Изображение имеет дефекты цвета (белый цвет не выглядит белым)	<ul style="list-style-type: none">• Проверьте разъемы кабеля и убедитесь в том, что их контакты не загнуты.• Из экранного меню выполните сброс всех настроек.• Отрегулируйте параметры настройки RGB или выберите цветовую температуру (Цветовой режим) через экранное меню.
Звук отсутствует или уровень громкости очень низкий	<ul style="list-style-type: none">• Убедитесь, что кабель HDMI/DisplayPort правильно подключен к монитору и компьютеру.• Отрегулируйте настройки громкости как на мониторе, так и на устройстве HDMI/DisplayPort.• Убедитесь, что драйвер графической карты на компьютере установлен и работает правильно.

3.5 Поддерживаемые режимы работы

Частота разрешения	Частота кадров (Гц)	Частота строк (кГц)	Частота пикселей (МГц)
640x480	59,94 (N)	31,47 (N)	25,18
640x480	72,82 (N)	37,87 (N)	31,5
640x480	75 (N)	37,5 (N)	31,5
720x400	70 (P)	31,47 (N)	28,32
720x480	59,94	31,469	27
720x576	50	31,25	27
800x600	56,25 (P)	35,16 (P)	36
800x600	60 (P)	37,88 (P)	40
800x600	72 (P)	48,1 (P)	50
800x600	75 (P)	46,9 (P)	49,5
1024x768	60 (N)	48,36 (N)	65
1024x768	70 (N)	56,48 (N)	75
1024x768	75 (N)	60 (N)	78,75
1152x864	75 (P/N)	67,5 (P/N)	108
1280x720	60	45 (N)	74,25
1280x960	60 (N)	60 (P)	108
1280x1024	60 (P)	63,98 (P)	108
1280x1024	75 (P)	79,98 (P)	135
1440x900	60 (P)	55,94 (N)	106,5
1600x1200	60 (P)	75 (P)	162
1680x1050	60 (P)	65,29 (N)	146,25
1920x1080	60 (P)	67,5 (P)	148,5
1920x1200	59,885 (P)	74,556 (N)	193,25
1920x2160	60 (N)	135 (P)	297
2560x1080	60 (N)	66 (P)	198
2560 x 1440	59,9 (N)	88,7 (P)	241,5
3840x2160	23,98 (P)	52,593 (N)	266,75
3840x2160	25	54,786 (N)	278,75
3840x2160	29,97 (P)	67,5 (N)	297
3840x2160	50 (P)	111,174 (N)	587
3840x2160 (DP)	60 (N)	133,3 (P)	533,3
3840x2160 (HDMI)	60 (N)	135 (P)	594

Символы P/N означают «Положительную»/«Отрицательную» полярность входного сигнала H-sync/V-sync (синхронизация входного сигнала). Когда монитор работает в режиме видео (то есть не отображает данные) с порта HDMI, помимо стандартной четкости поддерживаются перечисленные ниже режимы высокой четкости.

Разрешение	Частота кадров (Гц)	Частота строк (кГц)
1920x1080p	24	27
	25	28,125
	30	33,75
	50	56,25
	60	67,5
1920x1080i	50	28,13
	60	33,75
1440x480p	59,94	31,47
	60	31,5
1440x576p	50	31,25
1280x720p	50	37,5
	60	45

***Режимы, указанные в таблице, могут не поддерживаться. Для наилучшего качества изображения рекомендуется выбирать один из режимов, указанных в таблице выше.**