



ТОТ САМЫЙ  
**МАГАЗИН**

[ЖК-мониторы ASUS PA24AC \(90LM04B0-B01370\):](#)

Инструкция пользователя

Выбрать

**ASUS<sup>®</sup>**

**ЖК-монитор серии  
РА24А**

*Руководство  
пользователя*

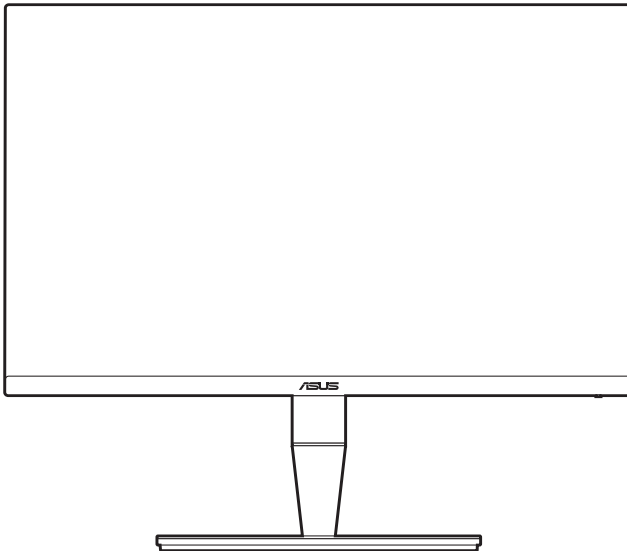

**HDMI<sup>™</sup>**  
HIGH DEFINITION MULTIMEDIA INTERFACE

Первое издание

Июль 2018

© ASUSTeK COMPUTER INC., 2018 Все права защищены.

Никакая часть данного руководства, а также изделия и программное обеспечение, описанные в данном руководстве, не могут быть воспроизведены, распространены, переписаны, сохранены в информационно-поисковой системе или переведены на другой язык в любом виде с использованием любых средств без выраженного в письменном виде согласия компании ASUSTek COMPUTER INC. (ASUS), за исключением резервного копирования хранящейся у пользователя документации. (ASUS).

Гарантийные обязательства на изделие или его обслуживание не распространяются: (1) в случае ремонта, изменения или модификации продукта, если только на проведение подобного ремонта, изменения или модификации не получено письменное разрешение компании ASUS; (2) если стерт или отсутствует серийный номер изделия.

КОМПАНИЯ ASUS ПРЕДОСТАВЛЯЕТ ДАННОЕ РУКОВОДСТВО НА УСЛОВИИ «КАК ЕСТЬ», БЕЗ КАКИХ-ЛИБО ГАРАНТИЙ, ПРЯМЫХ ИЛИ ПОДРАЗУМЕВАЕМЫХ, ВКЛЮЧАЯ В ТОМ ЧИСЛЕ ЛЮБЫЕ ПОДРАЗУМЕВАЕМЫЕ ГАРАНТИИ ИЛИ УСЛОВИЯ ГОДНОСТИ ДЛЯ ПРОДАЖИ ИЛИ ПРИГОДНОСТИ К КОНКРЕТНОЙ ЦЕЛИ ИСПОЛЬЗОВАНИЯ. КОМПАНИЯ ASUS, ЕЕ ДИРЕКТОРА, РУКОВОДИТЕЛИ, СОТРУДНИКИ ИЛИ ПРЕДСТАВИТЕЛИ НЕ НЕСУТ НИКАКОЙ ОТВЕТСТВЕННОСТИ ЗА ЛЮБЫЕ КОСВЕННЫЕ, ФАКТИЧЕСКИЕ, ОСОБЫЕ ИЛИ СЛУЧАЙНЫЕ УБЫТКИ (ВКЛЮЧАЯ УБЫТКИ ОТ УПУЩЕННОЙ ВЫГОДЫ, УТРАТУ ДЕЯТЕЛЬНОСТИ, НЕИСПОЛЬЗОВАНИЕ ИЛИ ПОТЕРЮ ДАННЫХ, ПРЕРВАНИЕ ДЕЯТЕЛЬНОСТИ И ТОМУ ПОДОБНОЕ), ДАЖЕ ЕСЛИ КОМПАНИЯ ASUS БЫЛА ОСВЕДОМЛЕНА О ВОЗМОЖНОСТИ УБЫТКОВ ВСЛЕДСТВИЕ ДЕФЕКТА ИЛИ ОШИБКИ В ДАННОМ РУКОВОДСТВЕ ИЛИ ПРОДУКТЕ.

ТЕХНИЧЕСКИЕ ХАРАКТЕРИСТИКИ И ИНФОРМАЦИЯ, ПРИВЕДЕННЫЕ В НАСТОЯЩЕМ РУКОВОДСТВЕ, НОСЯТ ИСКЛЮЧИТЕЛЬНО ИНФОРМАЦИОННЫЙ ХАРАКТЕР И МОГУТ ИЗМЕНЯТЬСЯ В ЛЮБОЕ ВРЕМЯ БЕЗ ПРЕДУПРЕЖДЕНИЯ И НЕ ДОЛЖНЫ РАССМАТРИВАТЬСЯ КАК ОБЯЗАТЕЛЬСТВО КОМПАНИИ ASUS. КОМПАНИЯ ASUS НЕ НЕСЕТ НИКАКОЙ ОТВЕТСТВЕННОСТИ И ОБЯЗАТЕЛЬСТВ ЗА ЛЮБЫЕ ОШИБКИ ИЛИ НЕТОЧНОСТИ, КОТОРЫЕ МОГУТ СОДЕРЖАТЬСЯ В НАСТОЯЩЕМ РУКОВОДСТВЕ, ВКЛЮЧАЯ ОПИСАНИЯ ПРОДУКЦИИ И ПРОГРАММНОГО ОБЕСПЕЧЕНИЯ.

Изделия и названия компаний, использующиеся в данном руководстве, могут являться или не являться зарегистрированными товарными знаками или подпадать под действие авторских прав соответствующих компаний и используются только с целью обозначения и разъяснения, принесения пользы владельцу без цели нарушения прав.

# Оглавление

|   |             |
|---|-------------|
| Оглавление .....  | iii         |
| Примечания.....   | iv          |
| Информация о безопасности.....  | v           |
| Уход и очистка .....  | vi          |
| Takeback Services.....  | vii         |
| <b>Глава 1: Общие сведения об изделии</b>   |             |
| <b>1.1 Приветствие! .....</b>   | <b>1-1</b>  |
| <b>1.2 Комплект поставки.....</b>   | <b>1-1</b>  |
| <b>1.3 Общие сведения о мониторе .....</b>  | <b>1-2</b>  |
| 1.3.1 Вид спереди.....  | 1-2         |
| 1.3.2 Вид сзади .....   | 1-3         |
| 1.3.3 Другая функция(-и).....   | 1-4         |
| <b>Глава 2: Подготовка к работе</b>   |             |
| <b>2.1 Подсоединение подставки/основания .....</b>  | <b>2-1</b>  |
| <b>2.2 Отсоединение подставки/основания (для настенного<br/>крепления стандарта VESA) .....</b> | <b>2-1</b>  |
| <b>2.3 Регулировка монитора .....</b>   | <b>2-2</b>  |
| <b>2.4 Подключение кабелей .....</b>  | <b>2-4</b>  |
| <b>2.5 Включение монитора.....</b>  | <b>2-5</b>  |
| <b>Глава 3: Общие инструкции</b>  |             |
| <b>3.1 Экранное меню .....</b>  | <b>3-1</b>  |
| 3.1.1 Изменение настроек .....  | 3-1         |
| 3.1.2 Общие сведения о функциях экранного меню.....   | 3-2         |
| <b>3.2 Краткие характеристики .....</b>   | <b>3-13</b> |
| <b>3.3 Габаритные размеры.....</b>  | <b>3-15</b> |
| <b>3.4 Устранение неполадок (часто задаваемые вопросы) .....</b>                                | <b>3-16</b> |
| <b>3.5 Поддерживаемые рабочие режимы.....</b>   | <b>3-17</b> |

## Примечания

### Заявление о соответствии требованиям Федеральной комиссии по связи США (FCC)

Данный прибор соответствует части 15 правил FCC. Эксплуатация прибора допускается при соблюдении следующих двух условий:

- данный прибор не должен создавать вредные помехи;
- данный прибор должен допускать прием любых помех, включая помехи, которые могут повлиять на правильность его работы.

Данный прибор был проверен и признан соответствующим ограничениям на цифровые приборы Класса В согласно Части 15 правил FCC. Целью этих ограничений является обеспечение приемлемой защиты от помех при установке оборудования в жилых помещениях. Данное устройство генерирует, использует и способно излучать высокочастотную энергию, и при несоблюдении инструкций во время установки и эксплуатации может создавать недопустимые помехи для радиосвязи. Однако даже при соблюдении инструкций по установке нет гарантии того, что в каком-то конкретном случае не возникнут помехи. Если данный прибор создает помехи при приеме радио- и телевизионных сигналов, что можно проверить, выключив и включив прибор, пользователю рекомендуется попытаться устранить помехи с помощью приведенных ниже мер.

- Изменить ориентацию или местоположение приемной антенны.
- Увеличить расстояние между приемником и данным прибором.
- Подключите данное оборудование к сетевой розетке другой цепи питания, а не к той, к которой подключен приемник.
- Обратиться за помощью к продавцу или опытному специалисту по теле- и радиотехнике.



Необходимо использовать экранированные кабели для подключения монитора к видеокarte в соответствии с требованиями FCC. Изменения или модификации данного прибора, явно не утвержденные стороной, несущей ответственность за выполнение требований, могут повлечь ограничение права пользователя на эксплуатацию данного прибора.



Являясь партнером Energy Star®, наша компания установила, что данный прибор соответствует требованиям рекомендаций Energy Star® по энергоэффективности.

### Соответствие требованиям Канадского Министерства связи

Данный цифровой прибор класса В соответствует всем ограничениям, установленным правилами Канадского департамента связи для радиочастотных помех от цифровых приборов.

Данный цифровой прибор класса В соответствует требованиям канадского стандарта ICES-003.

This Class B digital apparatus meets all requirements of the Canadian Interference - Causing Equipment Regulations.

Cet appareil numérique de la classe B respecte toutes les exigences du Règlement sur le matériel brouiller du Canada.



## Информация о безопасности

- Перед установкой монитора тщательно изучите всю документацию, содержащуюся в упаковке.
- В целях предотвращения возгорания и поражения электрическим током не допускайте попадания монитора под дождь, а также не подвергайте его воздействию влаги.
- Никогда не пытайтесь открыть корпус монитора. Опасное высокое напряжение внутри монитора может привести к причинению тяжелого вреда здоровью.
- При нарушении подачи электропитания не пытайтесь устранить проблему самостоятельно. Обратитесь за помощью к квалифицированному техническому специалисту, либо продавцу прибора.
- Перед эксплуатацией прибора убедитесь, что все кабели подключены должным образом, а кабели питания не повреждены. При обнаружении любых повреждений незамедлительно обратитесь к продавцу прибора.
- Гнезда и отверстия сзади и сверху монитора предназначены для вентиляции. Не блокируйте данные отверстия. Никогда не размещайте данный прибор в непосредственной близости от радиаторов и иных источников тепла, за исключением случаев, когда обеспечивается соответствующая вентиляция.
- Монитор должен работать только от источника питания, указанного в маркировке. Если вы не уверены относительно типа электропитания, который имеется у вас дома, обратитесь за консультацией к продавцу прибора или в местную энергетическую компанию.
- Используйте электрическую вилку, соответствующую местным стандартам электропитания.
- Не допускайте перегрузок электросети, а также использования удлинительных кабелей. Перегрузка может стать причиной возгорания или поражения электрическим током.
- Не подвергайте устройство воздействию пыли, влаги, а также слишком высокой или низкой температуры. Не размещайте монитор в местах, где он может подвергнуться воздействию влаги. Размещайте монитор на устойчивой поверхности.

- Отключайте прибор во время грозы, и когда он не используется в течение продолжительного периода времени. Это обеспечит защиту монитора от повреждений, вызванных перепадами напряжения в электрической сети.
- Ни в коем случае не допускайте попадания каких-либо предметов или жидкостей в отверстия корпуса монитора.
- Для обеспечения удовлетворительного функционирования используйте монитор только с компьютерами, сертифицированными UL, которые оснащены соответствующим образом сконфигурированными розетками с номиналом 100 – 240 В переменного тока.
- В случае возникновения с монитором проблем технического характера обратитесь за помощью к квалифицированному техническому специалисту или продавцу данного монитора.
- Установка уровня громкости или эквалайзера выше среднего положения может повысить выходное напряжение на наушниках и, соответственно, уровень звукового давления.



Этот символ перекрещенного мусорного бака означает, что продукт (электрическое и электронное оборудование, аккумуляторы и батареи, содержащие ртуть) нельзя выбрасывать вместе с бытовым мусором. Соблюдайте местное законодательство по утилизации электронного оборудования.

## Уход и очистка

- Перед подъемом или изменением положения монитора рекомендуется отключать все кабели, а также кабель питания. При установке монитора используйте предусмотренные для этого процедуры подъема. При подъеме и переносе монитора беритесь за его боковые стороны. Не поднимайте монитор за подставку и за кабель питания.
- Очистка. Выключите монитор и отсоедините кабель питания. Протрите поверхность монитора мягкой неабразивной тканью без ворса. Трудновыводимые загрязнения можно устранить с помощью ткани, смоченной в мягком чистящем средстве.
- Не используйте чистящие средства, содержащие спирт или ацетон. Используйте чистящее средство, предназначенное для очистки мониторов. Никогда не распыляйте чистящее средство непосредственно на экран, поскольку оно может попасть внутрь монитора и вызвать поражение электрическим током.

### **Для монитора перечисленные ниже признаки считаются нормальными:**

- В зависимости от используемого рисунка рабочего стола на экране можно заметить неравномерное распределение яркости.

- Когда одно и то же изображение воспроизводится на экране в течение нескольких часов, то при переключении изображения на экране может присутствовать остаточная картинка предыдущего изображения. Экран постепенно восстановится; для устранения данной проблемы вы также можете отключить монитор на несколько часов.
- Если экран темнеет, мигает или перестает функционировать, для устранения проблемы необходимо обратиться к продавцу прибора или в сервисный центр. Не пытайтесь ремонтировать монитор самостоятельно!

## Условные обозначения, используемые в настоящем руководстве



**ПРЕДУПРЕЖДЕНИЕ!** Информация по предотвращению причинения вреда здоровью пользователя при выполнении задачи.



**ВНИМАНИЕ!** Информация по предотвращению повреждения компонентов при выполнении задачи.



**ВАЖНОЕ ЗАМЕЧАНИЕ.** Рекомендации, которые **НЕОБХОДИМО** соблюдать для выполнения задачи.



**ПРИМЕЧАНИЕ.** Советы и дополнительная информация для выполнения задачи.

## Источники дополнительной информации

Обращайтесь к перечисленным ниже источникам для получения дополнительной информации, а также для получения обновлений для прибора и программного обеспечения.

### 1. Веб-сайты компании ASUS

Веб-сайты компании ASUS по всему миру предоставляют актуальную информацию по аппаратному и программному обеспечению производства компании ASUS. Посетите сайт по адресу:  
<http://www.asus.com>

### 2. Дополнительная документация

Упаковка с прибором может содержать дополнительную документацию, которая может быть добавлена непосредственно продавцом прибора. Данные документы не входят в стандартный комплект поставки.

## Takeback Services

ASUS recycling and takeback programs come from our commitment to the highest standards for protecting our environment. We believe in providing solutions for our customers to be able to responsibly recycle our products, batteries and other components as well as the packaging materials.

Please go to <http://csr.asus.com/english/Takeback.htm> for detail recycling information in different region.



## Congratulations!

### This product is TCO Certified – for Sustainable IT



TCO Certified is an international third party sustainability certification for IT products. TCO Certified ensures that the manufacture, use and recycling of IT products reflect environmental, social and economic responsibility. Every TCO Certified product model is verified by an accredited independent test laboratory.

This product has been verified to meet all the criteria in TCO Certified, including:

#### **Corporate Social Responsibility**

Socially responsible production - working conditions and labor law in manufacturing country

#### **Energy Efficiency**

Energy efficiency of product and power supply. Energy Star compliant, where applicable

#### **Environmental Management System**

Manufacturer must be certified according to either ISO 14001 or EMAS

#### **Minimization of Hazardous Substances**

Limits on cadmium, mercury, lead & hexavalent chromium including requirements for mercury-free products, halogenated substances and hazardous flame retardants

#### **Design for Recycling**

Coding of plastics for easy recycling. Limit on the number of different plastics used.

#### **Product Lifetime, Product Take Back**

Minimum one-year product warranty. Minimum three-year availability of spare parts. Product takeback

#### **Packaging**

Limits on hazardous substances in product packaging. Packaging prepared for recycling

#### **Ergonomic, User-centered design**

Visual ergonomics in products with a display. Adjustability for user comfort (displays, headsets)

Acoustic performance – protection against sound spikes (headsets) and fan noise (projectors, computers)

Ergonomically designed keyboard (notebooks)

#### **Electrical Safety, minimal electro-magnetic Emissions**

#### **Third Party Testing**

All certified product models have been tested in an independent, accredited laboratory.

A detailed criteria set is available for download at [www.tcodevelopment.com](http://www.tcodevelopment.com), where you can also find a searchable database of all TCO Certified IT products.

TCO Development, the organization behind TCO Certified, has been an international driver in the field of Sustainable IT for 20 years. Criteria in TCO Certified are developed in collaboration with scientists, experts, users and manufacturers. Organizations around the world rely on TCO Certified as a tool to help them reach their sustainable IT goals. We are owned by TCO, a non-profit organization representing office workers. TCO Development is headquartered in Stockholm, Sweden, with regional presence in North America and Asia.

For more information, please visit  
[www.tcodevelopment.com](http://www.tcodevelopment.com)





## 1.1 Приветствие!

Благодарим Вас за покупку ЖК-монитора ASUS®!

Этот новейший широкоэкранный ЖК-монитор фирмы ASUS оснащен более широким и более ярким экраном, обеспечивающим кристально четкое изображение, а также набором функций, делающих вашу работу за монитором еще более комфортной.

Благодаря данным возможностям вы можете наслаждаться удобством и визуальным комфортом при использовании этого монитора!

## 1.2 Комплект поставки

Проверьте наличие приведенных ниже предметов в комплекте поставки:

- ✓ ЖК-монитор
- ✓ Основание монитора
- ✓ Краткое руководство
- ✓ Гарантийный талон
- ✓ Шнур питания
- ✓ Кабель HDMI
- ✓ Кабель USB Type-C/Type-C
- ✓ Кабель USB Type-C/Type-A
- ✓ Кабель DisplayPort
- ✓ Кабельный зажим
- ✓ Отчет о проверке калибровки цветов
- ✓ Крышка входных/выходных разъемов
- ✓ Калибратор цветов (только для PA24AC-K)



---



В случае повреждения или отсутствия любого из указанных выше предметов немедленно обратитесь к продавцу.

---

## 1.3 Общие сведения о мониторе

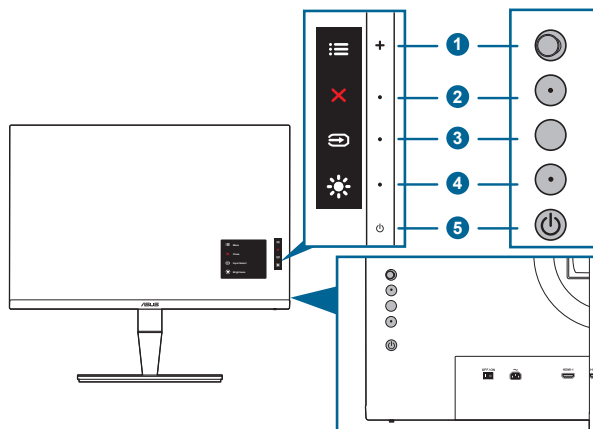

### 1.3.1 Вид спереди



-  Кнопка «Меню» (5 пунктов):
  - Нажмите эту кнопку для входа в экранное меню.
  - Активирование выбранных пунктов экранного меню.
  - Увеличение/уменьшение значений или перемещение курсора вверх/вниз/влево/вправо.
-  Кнопка «Закрыть»:
  - Выход из экранного меню.
  - Включение и выключение функции Блокировка кнопки удержанием кнопки в течение 5 секунд.
-  Кнопка «Выбор входа»:
  - Выбор доступного источника видеосигнала.



После того, как подключите к монитору кабель HDMI/DisplayPort/USB, нажмите кнопку  (Кнопка «Выбор входа»), чтобы показать сигнал с разъема HDMI-1, HDMI-2, DisplayPort или USB Type C.

-  Ярлык
  - По умолчанию: быстрая кнопка «Яркость».
  - Для изменения функции горячей клавиши выберите Ярлык > Меню ярлыков.
-  Кнопка питания/индикатор питания
  - Включение/выключение монитора.

- Значения цветов индикатора питания представлены в таблице ниже.

| Состояние | Описание       |
|-----------|----------------|
| Белый     | Вкл.           |
| Янтарный  | Режим ожидания |
| Выкл.     | Выкл.          |

### 1.3.2 Вид сзади

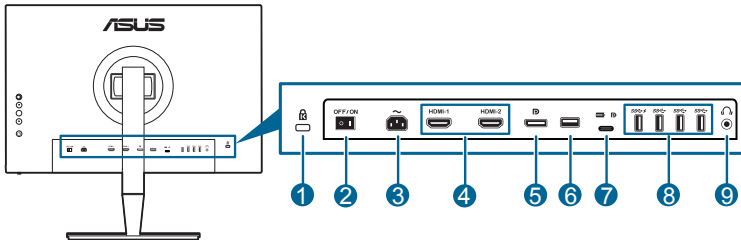

1. **Гнездо замка Kensington.**
2. **Выключатель питания.** Нажмите для включения/выключения питания.
3. **Разъем переменного тока AC-IN.** К этому разъему подключается шнур питания.
4. **Разъем HDMI.** Эти разъемы служат для подключения устройства, совместимого с HDMI.
5. **Вход DisplayPort.** Этот порт предназначен для подключения к устройству, совместимому с DisplayPort.



В экранном меню для параметра DisplayPort поток по умолчанию задается значение DisplayPort 1.2. Вы можете изменить его на DisplayPort 1.1, когда в вашем устройстве выходным сигналом является DisplayPort 1.1.

6. **USB 2.0 Type A.** Этот разъем предназначен только для обслуживания.
7. **USB 3.0 Type-C.** Этот разъем используется для подключения USB-кабеля восходящей передачи. Это USB-подключение поддерживает подачу питания и передачу данных.



Этот монитор поддерживает сверхвысокоскоростной интерфейс USB 3.0 (5 Гбит/с). Через этот разъем подается питание макс. мощностью 60 Вт с выходным напряжением 5 В, 9 В, 12 В, 15 В и 20 В. Подключив кабель USB Type-C, вы сможете подключать входной сигнал от источника DisplayPort, подавать питание на подключенное устройство и активировать разъемы USB Type-A (нисходящей передачи) на мониторе. Подключив кабель USB Type-C/Type-A, вы сможете только активировать разъемы USB Type-A (нисходящей передачи) на мониторе.

8. **USB 3.0 Type A.** Эти разъемы предназначены для подключения USB-устройств, таких как клавиатура/мышь USB, флэш-накопитель USB и т.п.



---

Разъем со значком  совместим со стандартом BC1.2 DCP (Dedicated Charging Port - выделенный порт для заряда) и поддерживает макс. ток заряда 2 А. Устройство, подключенное к USB-разъему восходящей передачи, будет заряжаться током заряда только 900 мА.

---

9. **Гнездо наушников.**

### 1.3.3 Другая функция(-и)

#### 1. HDR

Монитор поддерживает формат HDR от источников входного сигнала HDMI-1, HDMI-2 или DisplayPort. При обнаружении содержимого HDR появится сообщение "HDR ON" и отобразится на странице Информация.



---

При отображении содержимого HDR недоступны следующие функции: меню Splendid, меню Фильтр Син. св., меню Цвет, Trace Free, Компенсация неравномерности, VividPixel, меню настройки PIP/PBP, меню QuickFit, Splendid Demo Mode и ECO Mode.

---







## 2.1 Подсоединение подставки/основания

Чтобы собрать основание монитора:

1. Положите монитор на стол экраном вниз.
2. Снимите крышку входных/выходных разъемов (Рисунок 1).
3. Подсоедините основание к кронштейну так, чтобы выступ на кронштейне вошел в паз на основании (Рисунок 2).

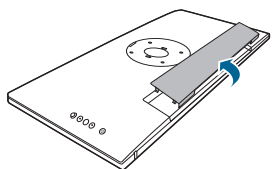

(Рисунок 1)

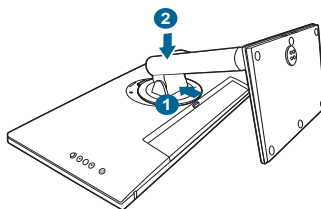

(Рисунок 2)



Рекомендуется накрыть поверхность стола мягкой тканью во избежание повреждения монитора.

## 2.2 Отсоединение подставки/основания (для настенного крепления стандарта VESA)

Съемная конструкция кронштейна и основания данного монитора специально предназначена для настенного крепления VESA.

Порядок отсоединения кронштейна и основания:

1. Положите монитор на стол экраном вниз.
2. Снимите крышку входных/выходных разъемов (Рисунок 1).
3. Нажмите кнопку отпирания и затем отсоедините кронштейн/основание от монитора (Рисунок 2).

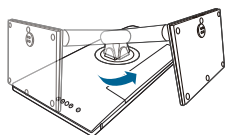

(Рисунок 1)

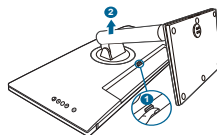

(Рисунок 2)



Рекомендуется накрыть поверхность стола мягкой тканью во избежание повреждения монитора.



- Монтажный комплект VESA для настенного крепления (100 x 100 мм) покупается отдельно.
- Используйте только монтажный комплект (с маркером "Испытано и одобрено компанией Underwriters Laboratories, Inc.") для настенного крепления с минимальной выдерживаемой нагрузкой 22,7 кг (винт: M4 x 10 мм).

## 2.3 Регулировка монитора

- Для наилучшего обзора рекомендуется полностью развернуться лицом к монитору, а затем отрегулировать угол его наклона в соответствии с вашими предпочтениями.
- Придерживайте подставку, чтобы предотвратить падение монитора в процессе изменения угла его наклона.
- Диапазон угла регулировки монитора составляет от  $+23^\circ$  до  $-5^\circ$ , кроме того, монитор можно разворачивать на  $45^\circ$  слева направо и наоборот. Вы можете также регулировать высоту монитора в пределах  $\pm 110$  мм.

(Наклон)

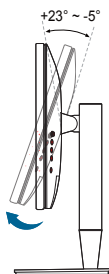

(Поворот)

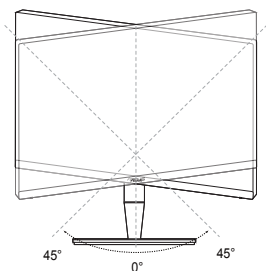

(Регулировка высоты)

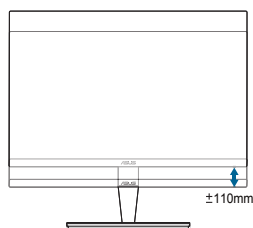

## Поворот монитора

1. Поднимите монитор в самое высокое положение.
2. Наклоните его на максимально возможный угол.
3. Поверните монитор на требуемый угол.

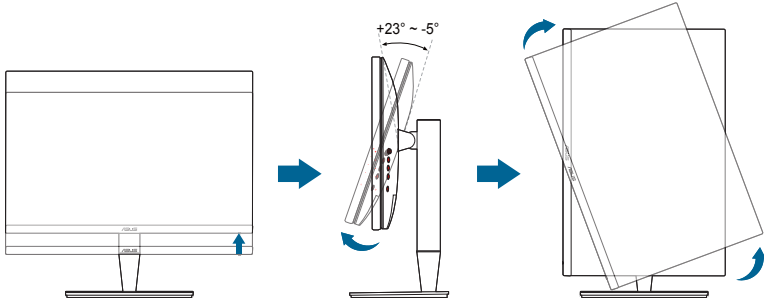

Небольшие колебания монитора в процессе регулировки угла просмотра являются нормальными.

4. При повороте монитора пункт экранного меню повернется автоматически.

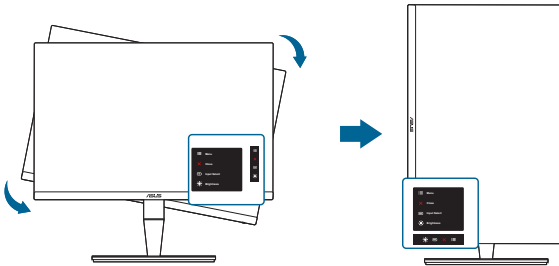

## 2.4 Подключение кабелей

1. Подключите кабели в соответствии с приведенными ниже инструкциями:

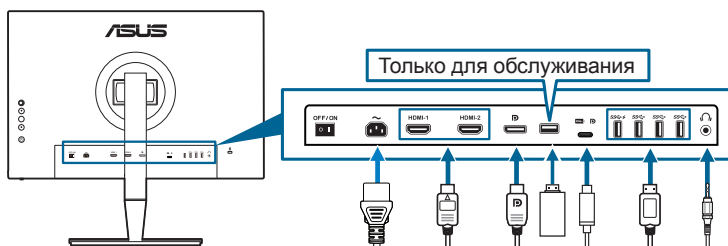

- **Подключение шнура питания:** надежно подключите один конец шнура питания к разъему входа переменного тока монитора, а второй конец – к сетевой розетке.
- **Порядок подключения кабеля HDMI/DisplayPort:**
  - a. Подключите один конец кабеля HDMI/DisplayPort к разъему HDMI/DisplayPort монитора.
  - b. Другой конец кабеля HDMI/DisplayPort подключите к разъему HDMI/DisplayPort устройства.
- **Использование наушников:** вставьте штекер в гнездо наушников монитора, когда на вход подается сигнал HDMI/DisplayPort/USB Type-C (альтернативный режим DisplayPort).
- **Использование разъемов USB 3.0:**
  - » Восходящая передача: Используйте прилагаемый кабель USB Type-C/Type-C или USB Type-C/Type-A. Убедитесь, что в компьютере установлена новейшая операционная система Windows 7/Windows 8.1/Windows 10. Только в этом случае разъемы USB монитора будут работать.
  - » Нисходящая передача: Вставьте кабель USB Type A вашего устройства в разъем USB Type A монитора.
  - » Разъем USB Type-A можно использовать для подключения калибратора цветов.



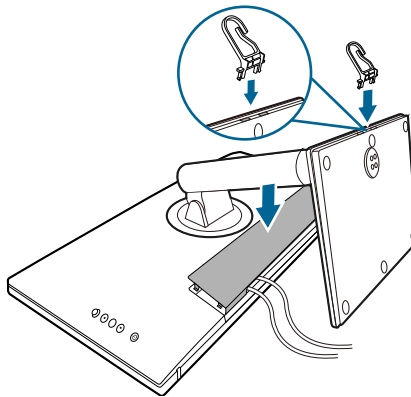

При подключении этих кабелей можно выбирать нужный источник сигнала, используя функцию "Выбор входа" в экранном меню.

2. Наденьте крышку входных/выходных разъемов и/или кабельный зажим (при необходимости).



## 2.5 Включение монитора







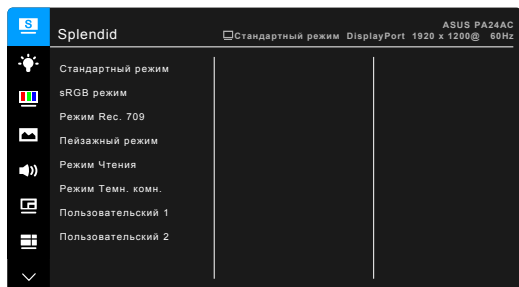

Нажмите кнопку питания . Информацию о расположении кнопки питания см. на страницах 1-2. При включенном питании индикатор питания  монитора светится белым светом.



## 3.1 Экранный меню

### 3.1.1 Изменение настроек



1. Чтобы активировать экранное меню, нажмите 5-позиционную кнопку Меню .
2. Нажатием 5-позиционной кнопки Меню  вверх/вниз/влево/вправо выберите нужные функции. Выделите нужную функцию и нажатием 5-позиционной кнопки Меню  активируйте эту функцию. Если у выбранной функции есть подменю, то для перемещения вверх/вниз по функциям подменю нажимайте 5-позиционную кнопку Меню . Выделите нужную функцию подменю и для ее активации нажмите 5-позиционную кнопку Меню  или переместите 5-позиционную кнопку Меню .
3. Нажатием 5-позиционной кнопки Меню  вверх/вниз измените параметры выбранной функции.
4. Чтобы выйти и сохранить экранное меню, нажмите кнопку  или нажимайте 5-позиционную кнопку Меню  влево несколько раз, пока не пропадет экранное меню. Для настройки других функций повторяйте шаги 1-3.



## 3.1.2 Общие сведения о функциях экранного меню

### 1. Splendid

Эта функция содержит 8 подфункций, которые вы можете выбирать по своему усмотрению. В каждом режиме есть функция Сброс, позволяющая либо сохранить текущую настройку, либо восстановить предыдущую.



Для активации этой функции выполните следующее: отключите HDR на вашем устройстве.

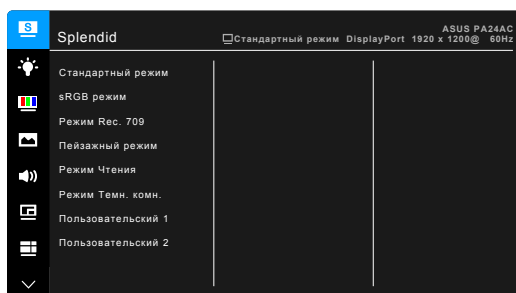

- **Стандартный режим:** лучше всего подходит для редактирования документов с использованием технологии SplendidPlus Video Enhancement.
- **sRGB режим:** режим sRGB совместим с цветовым пространством sRGB и подходит для редактирования документов.
- **Режим Rec. 709:** совместим с цветовым пространством Rec.709.
- **Пейзажный режим:** предназначен для отображения пейзажных фотографий с помощью SplendidPlus Video Enhancement.
- **Режим Чтения:** используется для чтения книг.
- **Режим Темн. комн.:** применяется при малом окружающем освещении.
- **Пользовательский 1/Пользовательский 2:** Позволяет регулировать цвет в окне Дополнительные настройки. Вы можете также сохранить один или два профиля Калибровки ProArt - Пользовательский 1/ Пользовательский 2 - после того, как проведете Калибровку ProArt и затем быстро перейдете сюда.



Проводя калибровку цветов ProArt через разъем HDMI, применяйте следующие настройки:

- Для параметра "Динамический диапазон выходного сигнала" установите значение "Полный диапазон".

- Для параметра "Формат цвета выходного сигнала" установите значение RGB.
- Для параметра "Глубина цвета выходного сигнала" установите значение 8 разрядов.

| Функция                     | Стандартный режим | sRGB режим    | Пейзажный режим | Режим Чтения  | Режим Темн. комн. | Пользовательский 1/Пользовательский 2 |
|-----------------------------|-------------------|---------------|-----------------|---------------|-------------------|---------------------------------------|
| Цветовой режим.             | 6500K             | Фиксир. 6500K | 6500K           | Фиксир.       | 6500K             | Фиксир. 6500K                         |
| Яркость                     | 50                | Фиксир. 50    | 100             | 9             | 0                 | 50                                    |
| Контрастность               | 80                | Фиксир. 80    | 80              | Фиксир. 80    | 80                | 80                                    |
| Насыщенность                | Фиксир. 50        | Фиксир. 50    | Средн. 50       | Фиксир. 50    | Средн. 50         | Средн. 50                             |
| Оттенок                     | Фиксир. 50        | Фиксир. 50    | Средн. 50       | Фиксир. 50    | Средн. 50         | Средн. 50                             |
| Дополнительные настройки    | Отключить         | Отключить     | Включить        | Отключить     | Включить          | Отключить                             |
| Уровень черного             | Включить          | Отключить     | Включить        | Включить      | Включить          | Включить                              |
| Гамма                       | 2,2               | Фиксир. 2,2   | Фиксир. 2,2     | 2,2           | 2,2               | Фиксир. 2,2                           |
| Компенсация неравномерности | Выкл.             | Выкл.         | Фиксир. Выкл.   | Фиксир. Выкл. | Фиксир. Выкл.     | Фиксир. Выкл.                         |

## 2. Фильтр Син. св.

Эта функция позволяет регулировать уровень фильтра синего света.



Для активации этой функции выполните следующее: отключите HDR на вашем устройстве.

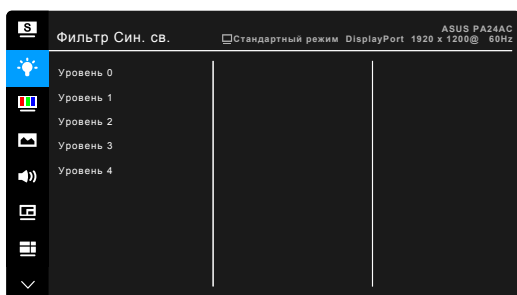

- **Уровень 0:** Без изменений.

- **Уровень 1~4:** Чем выше уровень, тем меньше излучение синего света. При активировании функции Фильтр Син. св. будут автоматически импортированы используемые по умолчанию параметры режима Стандартный. Пользователь может настраивать параметр Яркость в пределах от Уровня 1 до Уровня 3. Уровень 4 является оптимизированным параметром. Он отвечает требованиям к низкому уровню излучения синего света, что подтверждается сертификатом лаборатории TUV. Функция Яркость недоступна пользователю для настройки.



---

При выборе Уровня 1~4 функция "Компенсация неравномерности" автоматически отключается.

---



---

Для уменьшения напряжения глаз выполняйте следующие рекомендации:

- Пользователи должны делать перерывы при продолжительной работе за дисплеем. Советуем делать короткие (минимум по 5 минут) перерывы примерно через каждый 1 час непрерывной работы за компьютером. Короткие и частые перерывы более эффективны, чем один долгий перерыв.
  - Для уменьшения напряжения глаз и предотвращения их высыхания нужно периодически давать глазам отдых, фокусируясь на расположенных вдали предметах.
  - Упражнения для глаз могут помочь уменьшить их напряжение. Эти упражнения нужно повторять часто. Если напряжение глаз не ослабнет, то обратитесь к врачу. Упражнения для глаз: (1) Поочередно смотрите вверх и вниз, (2) Делайте медленные круговые движения глазами, (3) Переводите взгляд по диагонали.
  - Излучение синего света высокой мощности может вызвать напряжение глаз и возрастную макулярную дегенерацию (Age-Related Macular Degeneration, AMD). Фильтр синего света служит для уменьшения на 70% (макс.) вредного воздействия синего света и предотвращения синдрома компьютерного зрения (Computer Vision Syndrome, CVS).
-

### 3. Цвет

В этом меню можно выполнить необходимую настройку цвета.



Для активации этой функции выполните следующее: отключите HDR на вашем устройстве.

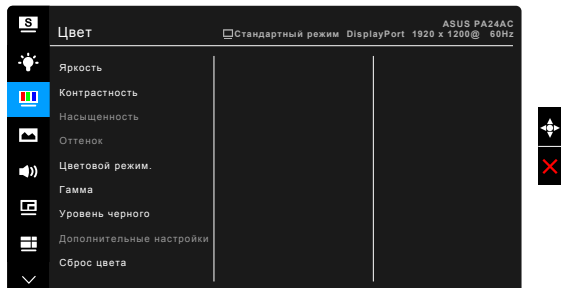

- **Яркость:** Диапазон регулировки составляет от 0 до 100.



Эта функция недоступна, когда включен ECO Mode.

- **Контрастность:** Диапазон регулировки составляет от 0 до 100.



Эта функция недоступна, когда включен ECO Mode.

- **Насыщенность:** Диапазон регулировки составляет от 0 до 100.
- **Оттенок:** изменение цвета изображения от зеленого до фиолетового.
- **Цветовой режим.:** состоит из 4-х режимов: 9300K, 6500K, 5500K и 5000K.
- **Гамма:** позволяет установить цветовой режим 2,6 2,4, 2,2, 2,0 или 1,8.
- **Уровень черного:** регулировка инициализированного 1<sup>го</sup> уровня сигнала самого темного уровня серого цвета.
- **Дополнительные настройки:**
  - \* Настройка 6-осевого оттенка.
  - \* Настройка 6-осевой насыщенности.
  - \* Регулировка уровней усиления для R, G, B.
  - \* Регулировка значений смещения уровня черного для R, G, B.
- **Сброс цвета:**
  - \* Сброс настроек текущего цветового режима Splendid: восстановление заводских значений по умолчанию для настроек цвета всех цветовых режимов.
  - \* Сброс настроек всех цветовых режимов Splendid: восстановление заводских значений по умолчанию для настроек цвета всех цветовых режимов.

#### 4. Изображ.

В этом меню можно настраивать параметры изображения.

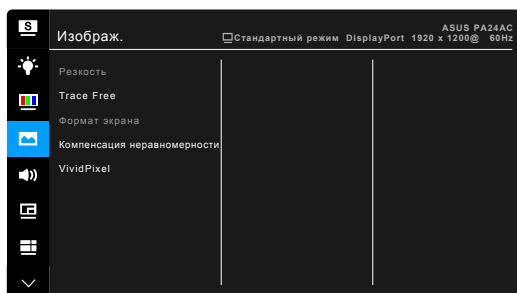

- **Резкость:** диапазон регулировки составляет от 0 до 100.



Эта функция недоступна, когда на вашем устройстве включен режим HDR.

- **Trace Free:** регулировка времени отклика монитора.



Эта функция недоступна, когда на вашем устройстве включен режим HDR.

- **Формат экрана:** установка для формата экрана значений Полный экран, 4:3, 1:1, Увеличение или OverScan.



Формат 4:3 доступен только для источников входного сигнала с форматом 4:3. Формат OverScan используется для источников сигнала HDMI.

- **Компенсация неравномерности:** регулировка разных областей экрана для уменьшения неравномерности подсветки экрана; в результате обеспечивается равномерная яркость и цветопередача на всей площади экрана.



Для активации этой функции выполните следующее: отключите функцию Динамическое затемнение. Когда эта функция активирована, Фильтр Син. св. автоматически отключается.

- **VividPixel:** улучшение контура воспроизводимой картинки и создание на экране высококачественного изображения.

## 5. Звук

Это меню позволяет отрегулировать уровень Громкости, Выкл. Звук и выбрать Источник.

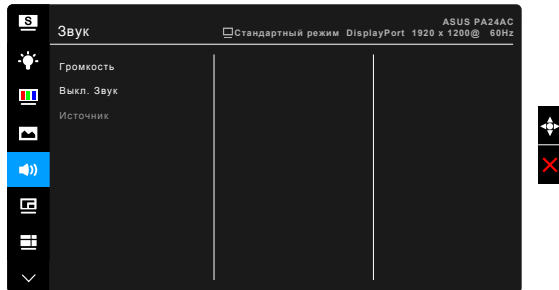

- **Громкость:** диапазон регулировки составляет от 0 до 100.
- **Выкл. Звук:** попеременное включение и выключение звука монитора.
- **Источник:** выбор источника звука для монитора.

## 6. Настройка PIP/PBP

Настройка PIP/PBP позволяет в главном окне отображать сигнал от основного источника видео и открывать вспомогательное окно для отображения сигнала от другого подключенного источника видео. Если активировать эту функцию, то монитор отобразит до 2 изображений от разных источников видеосигнала.



Для активации этой функции выполните следующее: на вашем устройстве отключите функции HDR, Adaptive-Sync и Динамическое затемнение.

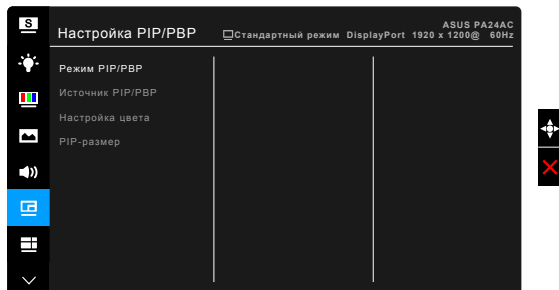

- **Режим PIP/PBP:** выбор функции PIP, PBP или ее выключение.

- **Источник PIP/PBP:** выбор источника входного сигнала из следующих вариантов: HDMI-1, HDMI-2, DisplayPort и USB Type-C. В следующие таблице показаны сочетания источников входного сигнала.



|  |             | Главное окно |        |             |            |
|--|-------------|--------------|--------|-------------|------------|
|  |             | HDMI-1       | HDMI-2 | DisplayPort | USB Type-C |
| Вспомогательное окно (не поддерживает функцию HDR/Adaptive-Sync) | HDMI-1      | Да           |        | Да          |            |
|  | HDMI-2      |              | Да     | Да          |            |
|  | DisplayPort | Да           | Да     | Да          | Да         |
|  | USB Type C  |              |        | Да          | Да         |

- **Настройка цвета:** выбор индивидуального режима Splendid для выбранного источника PIP/PBP.
- **Размер PIP:** регулировка размера PIP: Малый, Средний или Крупный. (Доступно только для режима PIP).

## 7. QuickFit

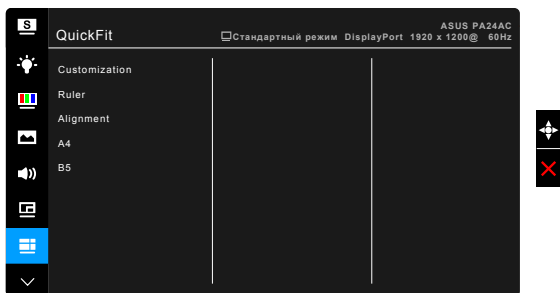
позволяет просматривать макет документов или фотографий прямо на экране, не печатая пробные экземпляры.



- **Customization:** Вы можете сами настроить размер рамки, нажимая 5-позиционную кнопку Меню  вверх/вниз/влево/вправо. Нажмите 5-позиционную кнопку Меню  и удерживайте ее нажатой дольше 3 секунд для переключения единиц измерения (миллиметры и дюймы).

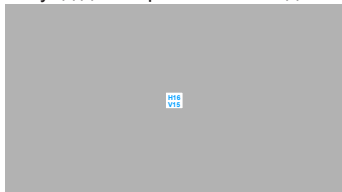

- **Ruler:** Этот шаблон предлагает физические линейки сверху и слева. Нажмите 5-позиционную кнопку Меню  и удерживайте ее нажатой дольше 3 секунд для переключения единиц измерения (метрическая и дюймовая система).

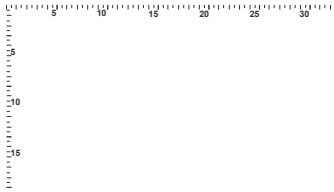

- **Alignment:** Эта функция помогает дизайнерам и пользователям упорядочить содержимое, разместить его на странице и добиться единообразия.

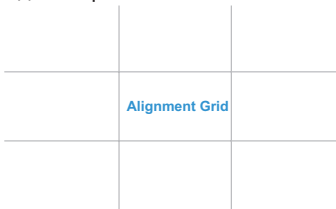

- **A4:** Просмотр документов в реальном размере на экране.

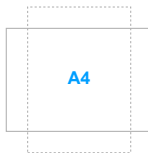

- **B5:** Просмотр документов в реальном размере на экране.





## 8. Выбор входа

Выбор источника входного сигнала.

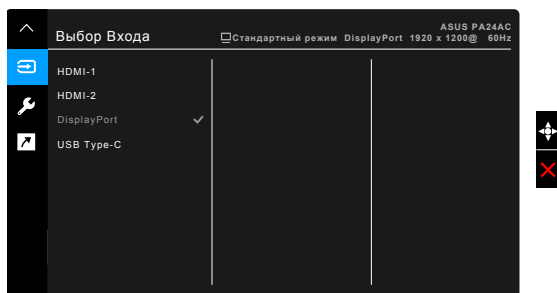

## 9. Настройка СИСТЕМА

Позволяет производить настройку системы.

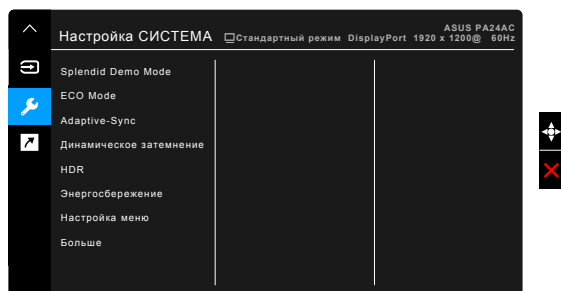

- **Splendid Demo Mode:** разделение экрана на две части для сравнения режимов Splendid. (только для пейзажного режима)
- **ECO Mode:** снижение энергопотребления.



Эта функция недоступна, когда включена функция Динамическое затемнение.

- **Adaptive-Sync** (эта функция доступна при выборе источника HDMI или DisplayPort): позволяет для видеисточника, поддерживающего функцию Adaptive-Sync\*, динамически регулировать частоту обновления изображения в соответствии с типичными значениями частоты обновления содержимого, чтобы изображение на экране обновлялось энергоэффективно, с минимальными задержками и практически без рывков.



- \* Функцию Adaptive-Sync можно активировать только в диапазоне 48~70 Гц.
- \* С вопросами о поддерживаемых графических процессорах, минимальных требованиях к ПК и драйверам обращайтесь к изготовителям графических процессоров.
- \* Для активации этой функции выполните следующее: выключите режим PIP/PBP и для параметра DisplayPort поток установите значение DisplayPort 1.2.

- **Динамическое затемнение:** синхронизация с содержимым при изменении контрастности для динамического затемнения подсветки.



Для активации этой функции выполните следующее: Выключите ECO Mode. При активации этой функции будут недоступны следующие функции: Компенсация неравномерности и PIP/PBP.

- **HDR:**
  - \* “HDR ASUS” .
  - \* режим “HDR\_Display HDR” совместим со стандартом VESA Display HDR.
- **Энергосбережение:**
  - \* “1-й уровень” позволяет через разъемы USB Type-C и USB Type-A заряжать внешние устройства, когда монитор переходит в режим энергосбережения и когда подключен USB-кабель восходящей передачи. Сигнал USB Type-C также можно автоматически обнаруживать (если он подключен).
  - \* “Глубокий уровень” не позволяет через все разъемы заряжать внешние устройства; он не позволяет автоматически обнаруживать сигналы, когда монитор переходит в режим энергосбережения для максимально эффективного использования.



При установке 1-й Уровня только через разъем нисходящей передачи с функцией BC1.2 можно заряжать устройство с отсоединенным кабелем восходящей передачи.

- **Настройка меню:**
  - \* Регулировка времени отображения меню от 10 до 120 секунд.
  - \* Включение и отключение функции DDC/CI.
  - \* Настройка фона экранного меню от непрозрачного до прозрачного.
  - \* Регулировка поворота экранного меню.

- **Язык:** выбор одного из 21 языков: английский, французский, немецкий, итальянский, испанский, голландский, португальский, русский, чешский, хорватский, польский, румынский, венгерский, турецкий, китайский упрощенный, китайский традиционный, японский, корейский, тайский, индонезийский, персидский.
- **DisplayPort поток:** совместимость с графической картой. Выберите DisplayPort 1.1 или DisplayPort 1.2 по версии DP графической карты.



Разъем DisplayPort 1.1 доступен только при отключенной функции Adaptive-Sync.

- **Блокировка кнопки:** Отключение всех функциональных кнопок. Нажмите вторую кнопку сверху и удерживайте ее в течение пяти секунд, чтобы отменить функцию блокировки кнопки.
- **Индикатор питания:** включение/выключение индикатора питания.
- **Информация:** отключение информации о мониторе.
- **Весь Сброс:** при выборе варианта "Да" будут восстановлены заводские настройки.

## 10. Ярлык

Назначение функций для кнопки Ярлык.

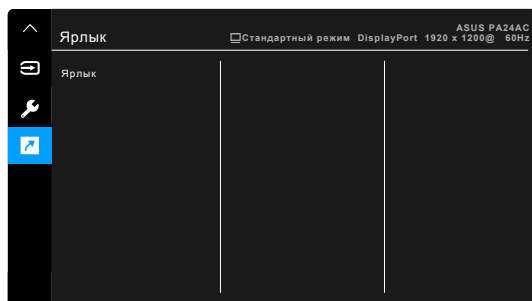

- **Ярлык:** выбор функции для кнопки Ярлык.



Если выбрана или активирована определенная функция, то ваши клавиши быстрого вызова могут не поддерживаться. Функции, доступные для ярлыка (клавиши быстрого вызова): Фильтр Син. св., Яркость, Контрастность, Настройка PIP/PBP, Цветовой режим., QuickFit, Пользовательский режим 1, Пользовательский режим 2

## 3.2 Краткие характеристики

|  |   |
|--|---|
| Тип панели                                       | ЖК-дисплей на TFT (тонкопленочных транзисторах)   |
| Размер панели                                    | 24,0" (16:10, 61,13 см), широкий экран  |
| Максимальное разрешение                          | 1920 x 1200   |
| Шаг пиксела                                      | 0,270 мм  |
| Яркость (тип.)                                   | 350 нит; пиковое значение 400 кандел/м <sup>2</sup>   |
| Коэффициент контрастности (тип.)                 | 1000:1  |
| Коэффициент контрастности (макс.)                | 100 000 000:1 (при включенной функции динамического затемнения)                                   |
| Угол обзора (Г/В), коэффициент контрастности >10 | 178°/178°   |
| Число отображаемых цветов                        | 16,7 млн (8-разрядн.)   |
| Палитра цветов (тип.)                            | sRGB 100%   |
| Время отклика                                    | 5 мс (от серого к серому)   |
| SplendidPlus Video Enhancement                   | Да  |
| Режимы SplendidPlus                              | 8 стандартных режимов   |
| Режимы цветовой температуры                      | 4 варианта цветовой температуры   |
| Цифровой вход                                    | HDMI v2.0a, DisplayPort v1.2, USB Type-C  |
| Гнездо наушников                                 | Да  |
| Звуковой вход                                    | Нет   |
| Динамик (встроенный)                             | 2 * 2 Вт (ср. квадратич.), стерео   |
| Разъем USB 3.0                                   | 1 разъем восходящей передачи, 4 разъема нисходящей передачи                                       |
| Цветовое исполнение                              | Серый с черным  |
| Индикатор питания                                | белый (включен)/Янтарный (режим ожидания)   |
| Наклон   | +23° ~ -5°  |
| Разворот   | +45° ~ -45°   |
| Поворот  | +90°; -90°  |
| Настройка высоты                                 | 110 мм  |
| Замок Kensington                                 | Да  |
| Входное напряжение перем. тока                   | Перем. ток: 100~240 В   |
| Потребляемая мощность                            | Питание вкл.: < 21 Вт** (тип.), режим ожидания: < 0,5 Вт. (тип.), Питание выкл.: 0 Вт (выключено) |
| Температура (эксплуатация)                       | 0°С~40°С  |
| Температура (хранение и транспортировка)         | -20°С~+60°С   |

|  |   |
|--|---|
| <b>Размеры (Ш x В x Г)</b>                     | 532 мм x 488 мм x 202 мм (со стойкой, макс. высота)<br>532 мм x 488 мм x 92 мм (со стойкой, мин. высота)<br>532 мм x 349 мм x 55 мм (без стойки)<br>650 мм x 260 мм x 430 мм (в упаковке)   |
| <b>Вес (приблиз.)</b>                          | 6,5 кг (нетто); 4,28 кг (без стойки); 9,0 кг (нетто)  |
| <b>Меню на нескольких языках</b>               | 21 язык (английский, французский, немецкий, итальянский, испанский, голландский, португальский, русский, чешский, хорватский, польский, румынский, венгерский, турецкий, китайский упрощенный, китайский традиционный, японский, корейский, тайский, индонезийский, персидский) |
| <b>Принадлежности</b>                          | Краткое руководство, гарантийный талон, шнур питания, кабель HDMI, кабель USB Type-C/Type-C, кабель USB Type-C/Type-A, кабель DisplayPort, Кабельный зажим, Отчет о проверке калибровки цветов, Крышка входных/выходных разъемов, Калибратор цветов (только для PA24AC-K)       |
| <b>Соблюдение законодательства и стандарты</b> | Energy Star**, UL/cUL, CB, CE, EuP, FCC, CCC, BSMI, CU, VCCI, TCO 7.0, J-MOSS, RoHS, WEEE, PSE, KCC, ICES-3, ErP, CEL, ISO 9241-307, UkrSEPRO, RCM, MEPS, PC Recycle, KC, e-Standby, TUV Flicker Free, TUV Low Blue Light, Windows 7, 8.1 и 10 WHQL, Mac Compliance***          |

\*Технические характеристики могут быть изменены без уведомления.

\*\*Измерение яркости экрана 200 нит без подключения звука/ USB/ устройства чтения карт.

\*\*\*Требуется Mac OS 10.10.x, 10,11.x, 10,12.x.

### 3.3 Габаритные размеры

ASUS PA24A Outline Dimension  
\*Unit: mm(inch)

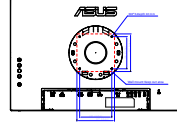
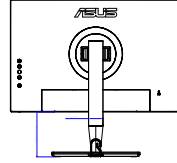
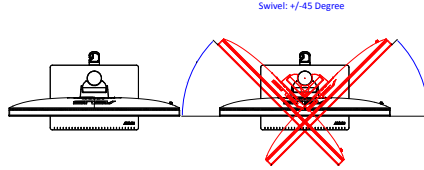
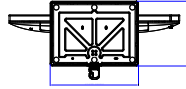
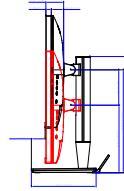
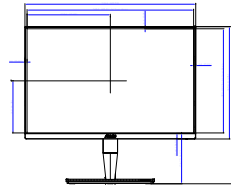
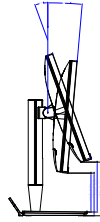
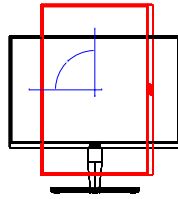
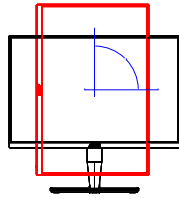

## 3.4 Устранение неполадок (часто задаваемые вопросы)

| Проблема  | Возможное решение   |
|---|---|
| Индикатор питания не горит  | <ul style="list-style-type: none"> <li>• Нажмите кнопку <math>\mathcal{O}</math>, чтобы проверить, находится ли монитор во включенном состоянии.</li> <li>• Проверьте правильность подключения шнура питания к монитору и электрической розетке.</li> <li>• Проверьте, включено ли питание.</li> </ul>  |
| Индикатор питания светится янтарным светом, и на экране отсутствует изображение                                     | <ul style="list-style-type: none"> <li>• Проверьте, включены ли монитор и компьютер.</li> <li>• Убедитесь, что сигнальный кабель должным образом подключен к монитору и компьютеру.</li> <li>• Проверьте сигнальный кабель и убедитесь, что ни один из его контактов не согнут.</li> <li>• Подключите компьютер к другому доступному монитору, чтобы проверить, работает ли компьютер должным образом.</li> </ul> |
| Изображение на экране слишком светлое, либо слишком темное  | <ul style="list-style-type: none"> <li>• При помощи экранного меню отрегулируйте параметры контрастности и яркости.</li> </ul>  |
| Изображение на экране дрожит, либо по нему идут волны   | <ul style="list-style-type: none"> <li>• Убедитесь, что сигнальный кабель должным образом подключен к монитору и компьютеру.</li> <li>• Переместите электрические устройства, которые могут вызвать электрические помехи.</li> </ul>  |
| Изображение на экране имеет цветовые дефекты (белый цвет не отображается белым)                                     | <ul style="list-style-type: none"> <li>• Проверьте сигнальный кабель и убедитесь, что ни один из его контактов не согнут.</li> <li>• При помощи экранного меню выполните сброс всех настроек.</li> <li>• При помощи экранного меню отрегулируйте настройки цветов R, G, B или выберите цветовой режим.</li> </ul>   |
| Звук отсутствует или слишком слабый   | <ul style="list-style-type: none"> <li>• Убедитесь, что кабель HDMI/DisplayPort должным образом подключен к монитору и компьютеру.</li> <li>• Отрегулируйте громкость звука монитора и устройства HDMI/DisplayPort.</li> <li>• Убедитесь, что драйвер звуковой карты компьютера должным образом установлен и активирован.</li> </ul>  |
| При выборе DisplayPort в качестве источника входного сигнала отображается черный экран или ненормальное изображение | <ul style="list-style-type: none"> <li>• В экранном меню для параметра DisplayPort поток измените значение с DisplayPort 1.2 (установлено по умолчанию) на DisplayPort 1.1.</li> </ul>  |

### 3.5 Поддерживаемые рабочие режимы

| Разрешение<br>Частота                       | Частота строк (кГц) | Частота кадров (Гц) | Полоса<br>пропускания (МГц) |
|---|---------------------|---------------------|-----------------------------|
| 640x480                                     | 31,47(N)            | 59,94(N)            | 25,18                       |
| 640x480                                     | 35,00(N)            | 66,66(N)            | 30,24                       |
| 640x480                                     | 37,87(N)            | 72,82(N)            | 31,5                        |
| 640x480                                     | 37,5(N)             | 75,00(N)            | 31,5                        |
| 720x400                                     | 31,47(N)            | 70,08(P)            | 28,32                       |
| 800x600                                     | 35,16(P)            | 56,25(P)            | 36,00                       |
| 800x600                                     | 37,88(P)            | 60,32(P)            | 40,00                       |
| 800x600                                     | 48,08(P)            | 72,12(P)            | 50,00                       |
| 800x600                                     | 46,86(P)            | 75,00(P)            | 49,50                       |
| 832x624                                     | 49,72(P/N)          | 74,55(P/N)          | 57,28                       |
| 1024x768                                    | 48,36(N)            | 60,00(N)            | 65,00                       |
| 1024x768                                    | 56,476(N)           | 70,069(N)           | 75,00                       |
| 1024x768                                    | 60,02(N)            | 75,00(N)            | 78,75                       |
| 1152x864                                    | 67,5(P/N)           | 75,00(P/N)          | 108,00                      |
| 1280x960                                    | 60,00(P)            | 60,00(N)            | 108,00                      |
| 1280x1024                                   | 63,98(P)            | 60,02(P)            | 108,00                      |
| 1280x1024                                   | 79,98(P)            | 75,02(P)            | 135,00                      |
| 1366x768                                    | 47,712(P)           | 59,79(P)            | 85,50                       |
| 1440x900                                    | 55,94(N)            | 59,89(P)            | 106,50                      |
| 1600x1200                                   | 75,00(P)            | 60,00(P)            | 162,00                      |
| 1680x1050                                   | 65,29(N)            | 60,00(P)            | 146,25                      |
| 1920x1080                                   | 67,5(P)             | 60,00(P)            | 148,5                       |
| 1920x1200<br>(сокращенное<br>время гашения) | 74,038(P)           | 59,95(N)            | 154                         |



| Название режима | Формат в пикселах | Частота строк (кГц) | Частота кадров (Гц) | Тактовая частота пикселей (МГц) |
|-----------------|-------------------|---------------------|---------------------|---------------------------------|
| 480p            | 720 x 480         | 31,469              | 60                  | 27                              |
| 720p60          | 1280 x 720        | 45                  | 60                  | 74,25                           |
| 576p            | 720 x 576         | 31,25               | 50                  | 27                              |
| 720p50          | 1280 x 720        | 37,5                | 50                  | 74,25                           |
| 1080p60         | 1920 x 1080       | 67,5                | 60                  | 148,5                           |
| 1080p50         | 1920 x 1080       | 56,25               | 50                  | 148,5                           |





# Обратите внимание!



[Жесткие диски](#)



[Колонки](#)



[Мыши](#)



[Блоки питания](#)



[Электронные книги](#)



[Клавиатуры и комплекты](#)



[Источники бесперебойного питания](#)



[Флешки](#)



[Веб-камеры](#)



[Принтеры и МФУ](#)



[Микрофоны](#)



[Картридеры](#)



[Чистящие средства](#)



[Твердотельные накопители](#)



[3D очки](#)



[Наушники](#)



[Геймпады, джойстики, рули](#)



[Игры для консолей и ПК](#)



[Сканеры](#)



[Очки и шлемы виртуальной реальности](#)



[Очки для работы за компьютером](#)