

**ASUS®**

**Серия VA27ACFSN**

**ЖК-монитор**

**Руководство  
пользователя**

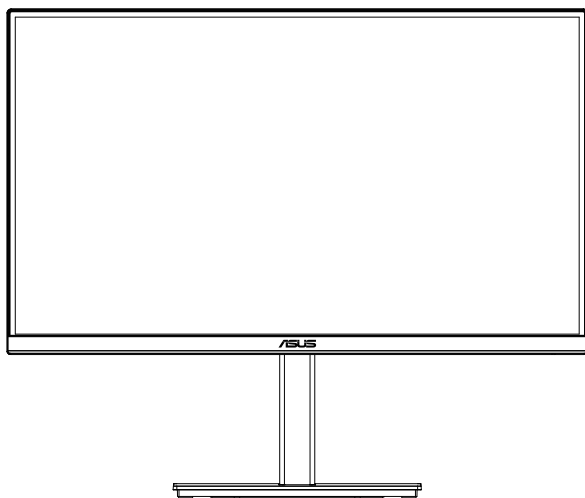

**HDMI™**  
HIGH-DEFINITION MULTIMEDIA INTERFACE

# Содержание

Сертификация по стандарту TCO .....	iii
Уведомления.....	iv
Сведения по безопасности .....	v
Уход и очистка .....	viii
Услуги возврата вышедших из строя изделий.....	ix
1.1 Добро пожаловать! .....	1-1
1.2 Комплект поставки.....	1-1
1.3 Сборка монитора.....	1-2
1.4 Подключение кабелей .....	1-3
1.4.1 Задняя панель ЖК-монитора .....	1-3
1.4.2 Шестигранник .....	1-6
1.5 Знакомство с монитором .....	1-7
1.5.1 Кнопки управления .....	1-7
2.1 Снятие кронштейна/ подставки (для установки настенного крепления VESA) .....	2-1
2.2 Регулировка положения монитора.....	2-2
3.1 Элементы управления экранного меню .....	3-1
3.1.1 Настройка параметров .....	3-1
3.1.2 Описание функций экранного меню .....	3-2
3.2 Технические характеристики.....	3-10
3.3 Поиск и устранение неполадок (ответы на вопросы) .....	3-12
3.4 Список поддерживаемых режимов.....	3-13

Copyright © 2023 ASUSTeK COMPUTER INC. Все права защищены.

Категорически запрещается воспроизводить, передавать, переписывать, сохранять в системе поиска информации или переводить на какой-либо язык в любой форме и любыми способами, за исключением случаев резервного копирования покупателем монитора, данное руководство или его отдельные главы, включая содержащуюся в нем информацию об устройствах и программном обеспечении, без письменного разрешения компании ASUSTeK COMPUTER INC. ("ASUS").

Гарантийные обязательства и право на обслуживание перестают действовать в случае: (1) ремонта, модификации или изменения устройства без письменного разрешения компании ASUS или (2) уничтожения или отсутствия серийного номера.

КОМПАНИЯ ASUS ПРЕДОСТАВЛЯЕТ ДАННОЕ РУКОВОДСТВО В ФОРМАТЕ "КАК ЕСТЬ" БЕЗ ПРЕДОСТАВЛЕНИЯ ЛЮБОГО РОДА ГАРАНТИЙ, ПРЯМЫХ ИЛИ ПОДРАЗУМЕВАЕМЫХ, ВКЛЮЧАЯ БЕЗ ОГРАНИЧЕНИЯ ПОДРАЗУМЕВАЕМЫЕ ГАРАНТИИ ИЛИ ПРИГОДНОСТЬ ДЛЯ КОНКРЕТНОГО НАЗНАЧЕНИЯ. КОМПАНИЯ ASUS, ЕЕ ДИРЕКТОРА, ДОЛЖНОСТНЫЕ ЛИЦА, СОТРУДНИКИ ИЛИ ПРЕДСТАВИТЕЛИ НИ ПРИ КАКИХ ОБСТОЯТЕЛЬСТВАХ НЕ НЕСУТ ОТВЕТСТВЕННОСТИ ЗА ЛЮБОГО РОДА ПРЯМЫЕ ИЛИ КОСВЕННЫЕ, ПОБОЧНЫЕ ИЛИ ПОСЛЕДУЮЩИЕ УБЫТКИ (ВКЛЮЧАЯ УБЫТКИ В ВИДЕ УПУЩЕННОЙ ВЫГОДЫ, УБЫТКИ ДЛЯ БИЗНЕСА, ПОТЕРИ ДАННЫХ, ПРИОСТАНОВЛЕНИЯ РАБОТЫ ПРЕДПРИЯТИЯ И ПР.), ДАЖЕ ЕСЛИ КОМПАНИЯ ASUS БЫЛА ОСВЕДОМЛЕНА О ВОЗМОЖНОСТИ ВОЗНИКНОВЕНИЯ ТАКИХ УБЫТКОВ В РЕЗУЛЬТАТЕ КАКОГО-ЛИБО ДЕФЕКТА ИЛИ ОШИБКИ В ДАННОМ РУКОВОДСТВЕ ИЛИ УСТРОЙСТВЕ.

ТЕХНИЧЕСКИЕ ХАРАКТЕРИСТИКИ И СВЕДЕНИЯ, СОДЕРЖАЩИЕСЯ В ДАННОМ РУКОВОДСТВЕ, ПРЕДОСТАВЛЯЮТСЯ ИСКЛЮЧИТЕЛЬНО ДЛЯ ОЗНАКОМЛЕНИЯ, ПОДЛЕЖАТ ИЗМЕНЕНИЮ БЕЗ УВЕДОМЛЕНИЯ И НЕ ДОЛЖНЫ ТОЛКОВАТЬСЯ КАК ОБЯЗАТЕЛЬСТВА КОМПАНИИ ASUS. КОМПАНИЯ ASUS НЕ НЕСЕТ НИКАКОЙ ОТВЕТСТВЕННОСТИ ИЛИ ОБЯЗАТЕЛЬСТВА ЗА ЛЮБОГО РОДА ОШИБКИ ИЛИ НЕТОЧНОСТИ, КОТОРЫЕ МОГУТ ПРИСУТСТВОВАТЬ В ДАННОМ РУКОВОДСТВЕ, ВКЛЮЧАЯ СОДЕРЖАЩУЮСЯ В НЕМ ИНФОРМАЦИЮ ОБ УСТРОЙСТВАХ И ПРОГРАММНОМ ОБЕСПЕЧЕНИИ.

Наименования устройств и названия компаний, упоминающиеся в данном руководстве, могут являться зарегистрированными торговыми марками или объектами авторского права соответствующих компаний и используются исключительно для идентификации или пояснений, а также для выгоды владельцев, без намерения нарушить их права.

# Сертификация по стандарту TCO

A third-party certification according to ISO 14024



Toward sustainable IT products

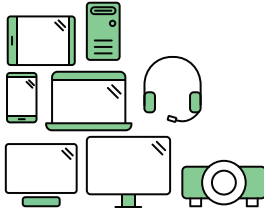

## Say hello to a more sustainable product

IT products are associated with a wide range of sustainability risks throughout their life cycle. Human rights violations are common in the factories. Harmful substances are used both in products and their manufacture. Products can often have a short lifespan because of poor ergonomics, low quality and when they are not able to be repaired or upgraded.

**This product is a better choice.** It meets all the criteria in TCO Certified, the world's most comprehensive sustainability certification for IT products. Thank you for making a responsible product choice, that help drive progress towards a more sustainable future!

Criteria in TCO Certified have a life-cycle perspective and balance environmental and social responsibility. Conformity is verified by independent and approved verifiers that specialize in IT products, social responsibility or other sustainability issues. Verification is done both before and after the certificate is issued, covering the entire validity period. The process also includes ensuring that corrective actions are implemented in all cases of factory non-conformities. And last but not least, to make sure that the certification and independent verification is accurate, both TCO Certified and the verifiers are reviewed regularly.

### Want to know more?

Read information about TCO Certified, full criteria documents, news and updates at [tcocertified.com](https://www.tcocertified.com). On the website you'll also find our Product Finder, which presents a complete, searchable listing of certified products.

## Уведомления



**ПРИМЕЧАНИЕ.** Этот монитор сертифицирован по стандарту ENERGY STAR.

Данное устройство соответствует требованиям стандарта ENERGY STAR при использовании с настройками по умолчанию, которые можно восстановить с помощью функции «Сброс параметров» в экранном меню. Изменение настроек по умолчанию или включение других функций может привести к увеличению энергопотребления, при котором устройство не будет соответствовать ограничениям ENERGY STAR.



### Декларация о соответствии

Устройство соответствует требованиям, установленным в директиве Совета ЕС о гармонизации законодательств государств-членов, касающихся электромагнитной совместимости (2014/30/EU), директиве по низковольтным устройствам (2014/35/EU), директиве ErP (2009/125/EC) и директиве RoHS (2011/65/EU). Данное устройство прошло испытания и признано соответствующим гармонизированным стандартам для оборудования информационных технологий, опубликованным в директивах Официального бюллетеня Европейского Союза.

### Символ WEEE

Этот символ на устройстве или его упаковке указывает на то, что устройство запрещается утилизировать вместе с другими бытовыми отходами. Вместо этого для утилизации необходимо передать использованное устройство в специальный пункт сбора на переработку отработанного электрического и электронного оборудования. Раздельный сбор и переработка вашего использованного устройства в процессе утилизации поможет сберечь природные ресурсы, а эффективный способ переработки обеспечит защиту окружающей среды и здоровья людей. Для получения подробной информации о месте, где можно сдать использованное устройство на переработку, обратитесь в местную городскую администрацию, в службу утилизации бытовых отходов или в магазин, в котором было приобретено устройство.



EEE yönetmeliğine uygundur

## Сведения по безопасности

- Перед подключением монитора внимательно ознакомьтесь со всей входящей в комплект документацией.
- Не подвергайте устройство воздействию дождя или влаги во избежание возникновения пожара или поражения электрическим током.
- Не открывайте корпус монитора. Детали внутри корпуса монитора находятся под высоким напряжением, воздействие которого может привести к серьезным травмам.
- При повреждении блока питания не пытайтесь отремонтировать его самостоятельно. Обратитесь к квалифицированному специалисту по ремонту или к продавцу.
- Перед использованием устройства убедитесь в правильном подключении всех кабелей и в том, что шнуры питания не повреждены. Если какие-либо компоненты повреждены, немедленно свяжитесь с продавцом.
- Щели и отверстия на обратной стороне корпуса предназначены для вентиляции. Не блокируйте эти отверстия. Не размещайте это устройство рядом или над батареей или другим источником тепла при отсутствии надлежащей вентиляции.
- Это устройство необходимо эксплуатировать при параметрах электропитания, указанных на этикетке. Если характеристики электросети неизвестны, проконсультируйтесь с продавцом или местной компанией-поставщиком электроэнергии.
- Используйте вилку шнура питания, соответствующую местным стандартам.
- Не перегружайте разветвители и удлинители кабеля питания. Перегрузка может привести к возгоранию или поражению электрическим током.
- Избегайте воздействия на устройства пыли, влажности и чрезмерно высокой или низкой температуры. Не размещайте монитор в местах, где он может намочнуть. Разместите монитор на ровной устойчивой поверхности.
- Отключайте устройство во время грозы и в случаях, когда оно не используется длительное время. Это предотвратит повреждение монитора при перепадах напряжения.
- Не допускайте попадания предметов и жидкостей в отверстия на корпусе монитора.
- Для получения оптимальных характеристик монитор следует использовать только с компьютерами, соответствующими стандарту UL, с маркировкой на корпусе 100-240 В пер. тока.
- Розетка питания должна располагаться в легко доступном месте вблизи устройства.
- При появлении технических неполадок в мониторе обращайтесь к квалифицированному специалисту по ремонту.
- Перед включением сетевой вилки в розетку необходимо обеспечить заземление. Отключение заземления следует выполнять только после отключения сетевой вилки от розетки.

## **ПРЕДУПРЕЖДЕНИЕ**

Использование наушников и гарнитуры, не указанных в данном руководстве, может привести к потере слуха в связи с повышенным звуковым давлением.

Убедитесь, что распределительная система здания оснащена прерывателем цепи 120/240 В, 20 А (максимум).

Если кабель питания оснащен 3-контактной вилкой, ее следует подключать к заземленной 3-контактной розетке. Не отключайте заземляющий контакт на кабеле питания, например, с помощью 2-контактного адаптера. Заземляющий контакт выполняет важные защитные функции.

Опасность нарушения устойчивости.

В случае падения устройства возможны тяжелые травмы и летальный исход. Во избежание травм устройство должно быть надежно прикреплено к полу или стене в соответствии с инструкциями по установке.

В случае падения устройства возможны тяжелые травмы и летальный исход. Многих травм, особенно у детей, можно избежать, соблюдая простые меры предосторожности.

**ВСЕГДА** используйте шкафы и подставки, а также способы установки, рекомендованные изготовителем комплекта оборудования.

**ВСЕГДА** используйте мебель, способную безопасно выдержать вес устройства.

**ВСЕГДА** следите за тем, чтобы устройство не выступало за край мебели, на которой оно стоит.

**ВСЕГДА** рассказывайте детям об опасности взбираться на мебель, чтобы дотянуться до устройства или элементов его управления.

**ВСЕГДА** прокладывайте шнуры и кабели, подключенные к устройству, так, чтобы не спотыкаться, не тянуть и не хвататься за них.

**ЗАПРЕЩАЕТСЯ** устанавливать устройство на неустойчивую опору.

**ЗАПРЕЩАЕТСЯ** устанавливать устройство на высокую мебель (например, на посудный или книжный шкаф), не прикрепив мебель и устройство к подходящей опоре.

**ЗАПРЕЩАЕТСЯ** устанавливать устройство на скатерть и другие материалы, расположенные между устройством и мебелью, на которой оно стоит.

**ЗАПРЕЩАЕТСЯ** класть на устройство или мебель, на которой оно установлено, предметы, вызывающие у детей интерес взбираться на мебель, например, игрушки или пульты ДУ.

В случае сохранения и перемещения существующего устройства следует соблюдать вышеперечисленные меры предосторожности.

Чрезмерное звуковое давление в наушниках и гарнитуре может привести к потере слуха. При настройке максимальных значений на эквалайзере увеличивается выходное напряжение наушников и гарнитур и, следовательно, уровень звукового давления.

Ограничение по спецификации опасных веществ (Индия). Это устройство соответствует «Правилам обращения с электронными отходами в Индии 2016 г.» и запрещает использование свинца, ртути, шестивалентного хрома, полибромированных бифенилов и полибромированных дифениловых эфиров в концентрации, превышающей 0,1 % по массе в однородных материалах и 0,01 % по массе в однородных материалах для кадмия, за исключением тех, которые перечислены в Перечне 2 настоящего правила.

#### ■ ASUS CONTACT INFORMATION

<ul style="list-style-type: none"> <li>■ ASUSTeK Computer Inc.</li> <li>Address 1F., No. 15, Lide Rd., Beitou Dist., Taipei City 112, Taiwan</li> <li>Telephone +886-2-2894-3447</li> <li>Fax +886-2-2894-7798</li> <li>E-mail <a href="mailto:info@asus.com.tw">info@asus.com.tw</a></li> <li>Website <a href="http://www.asus.com.tw/">http://www.asus.com.tw/</a></li> </ul>	<ul style="list-style-type: none"> <li>■ ASUS Computer International (America)</li> <li>Address 48720 Kato Rd, Fremont, CA 94538, USA</li> <li>Telephone +1-510-739-3777</li> <li>Fax +1-510-608-4555</li> <li>Website <a href="http://usa.asus.com/">http://usa.asus.com/</a></li> </ul>	<ul style="list-style-type: none"> <li>■ ASUS Computer GmbH (Germany and Austria)</li> <li>Address Harkortstr. 21-23 D-40880 Ratingen, Germany</li> <li>Telephone +49-1805-010920</li> <li>Website <a href="http://www.asus.de/">http://www.asus.de/</a></li> <li>Online Contact <a href="http://www.asus.de/sales">http://www.asus.de/sales</a></li> </ul>
<ul style="list-style-type: none"> <li>■ Technical Support</li> <li>Telephone +86-21-38429911</li> </ul>	<ul style="list-style-type: none"> <li>■ Technical Support</li> <li>Telephone +1-812-282-2787 (English Only)</li> <li>+1-905-370-2787 (French Only)</li> <li>Online Support <a href="http://support.asus.com/">http://support.asus.com/</a></li> </ul>	<ul style="list-style-type: none"> <li>■ Technical Support</li> <li>Telephone +49-1805-010923</li> <li>Support Fax +49-2102-959911</li> <li>Online Support <a href="http://support.asus.com/">http://support.asus.com/</a></li> </ul>

## Уход и очистка

- Перед поднятием и перемещением монитора рекомендуется отключить кабели и шнур питания. При поднятии монитора следуйте рекомендациям. При поднятии или переноске удерживайте монитор за края. Не поднимайте монитор за подставку или шнур.
- Очистка. Выключите монитор и отсоедините кабель питания. Очистите поверхность монитора мягкой, не царапающей поверхность тканью. Устойчивое загрязнение можно удалить тканью, смоченной в мягком очистителе.
- Не используйте очистители, содержащие спирт или ацетон. Используйте средства для очистки ЖК-экранов. Никогда не распыляйте очиститель непосредственно на экран, он может попасть внутрь и вызвать поражение электротоком.

### Следующие симптомы не являются признаком неисправности:

- При первом включении экран может мерцать вследствие особенностей флуоресцентной подсветки. Для устранения мерцания выключите и вновь включите выключатель питания.
- Может наблюдаться неоднородность яркости экрана в зависимости от используемого фонового рисунка рабочего стола.
- При длительном отображении статического изображения после его смены может наблюдаться остаточное изображение. Этот эффект постепенно исчезнет; можно также выключить монитор на длительное время.
- Если экран темный, мигает или не показывает изображение, обратитесь к продавцу или в сервисный центр для ремонта. Не пытайтесь отремонтировать монитор самостоятельно!

### Условные обозначения, используемые в этом руководстве



**ПРЕДУПРЕЖДЕНИЕ.** Сведения, предупреждающие получение травм при выполнении различных задач.



**ВНИМАНИЕ.** Сведения, предупреждающие повреждение оборудования при выполнении различных задач.



**ВАЖНАЯ ИНФОРМАЦИЯ.** Инструкции, которым **НЕОБХОДИМО** следовать при выполнении различных задач.



**ПРИМЕЧАНИЕ.** Советы и дополнительные сведения, помогающие выполнить задачу.



## Источники дополнительных сведений

Дополнительные сведения и обновления ПО можно получить из следующих источников.

### 1. Веб-сайты ASUS

Веб-сайты ASUS содержат последние сведения об оборудовании и ПО ASUS. См. <http://www.asus.com>

### 2. Дополнительная документация

Комплект поставки может включать дополнительную документацию, предоставляемую продавцом. Эта документация не входит в стандартный комплект поставки.

### 3. Защищайте свои глаза, работая с мониторами ASUS, в которых реализована технология EYE CARE

Новейшие мониторы ASUS оснащены эксклюзивными технологиями Blue Light Filter (Фильтр синего света) и Flicker free (Отсутствие мерцания), чтобы ваши глаза оставались здоровыми в современном цифровом мире. См.

[https://www.asus.com/Microsite/display/eye\\_care\\_technology/](https://www.asus.com/Microsite/display/eye_care_technology/)

## Услуги возврата вышедших из строя изделий

В основе программ утилизации отходов и возврата вышедших из строя изделий компании ASUS лежит наша приверженность самым высоким стандартам защиты окружающей среды. Мы предоставляем нашим клиентам решения, позволяющие производить переработку наших продуктов, аккумуляторов и других компонентов, а также упаковочных материалов.

Для получения подробной информации об утилизации в разных регионах посетите наш веб-сайт

<http://csr.asus.com/english/Takeback.htm>.

## Информация о продукте для маркировки энергоэффективности ЕС



Обладнання відповідає вимогам Технічного регламенту щодо обмеження використання деяких небезпечних речовин в електричному та електронному обладнанні, затвердженого постановою Кабінету Міністрів України від 3 грудня 2008 № 1057

## 1.1 Добро пожаловать!

Благодарим вас за приобретение ЖК-монитора ASUS®!

Новейшая модель ЖК-монитора ASUS снабжена широким экраном с ярким, четким изображением и набором функций, повышающих удобство просмотра и использования монитора.

Благодаря этим возможностям обеспечивается удобство и прекрасное качество изображения на мониторе!

## 1.2 Комплект поставки

Проверьте наличие в упаковке следующих принадлежностей:

- ✓ ЖК-монитор
- ✓ Подставка монитора
- ✓ Стойка монитора
- ✓ Краткое руководство
- ✓ Гарантийный талон
- ✓ Кабель питания, 1 шт.\*
- ✓ Кабель HDMI (Опционально), 1 шт.\*
- ✓ Кабель DisplayPort (Опционально), 1 шт.\*
- ✓ Кабель USB Type-C (Опционально), 1 шт.\*
- ✓ Винты, 4 шт.
- ✓ Г-образная отвертка (Опционально), 1 шт.



- 
- Если какой-либо компонент отсутствует или поврежден, немедленно обратитесь к продавцу.
  - \* Заменяемые детали также должны быть сертифицированы по стандарту TCO.
-

## 1.3 Сборка монитора

**Для сборки монитора выполните следующие действия**

1. Положите монитор вниз экраном на стол, застеленный тканью, присоедините подставку к стойке и затяните винтом. Винт можно закрутить рукой.
2. Установите наиболее удобный угол наклона монитора.

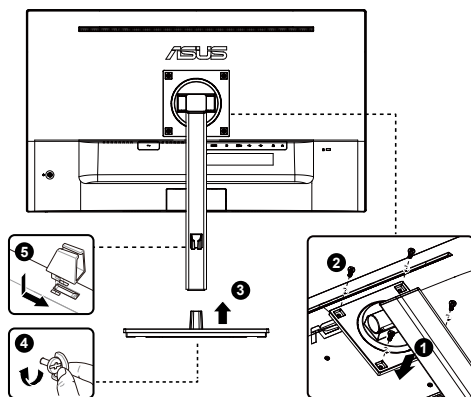

\*Размер винта для основания: M6 x 13,7mm

## 1.4 Подключение кабелей

### 1.4.1 Задняя панель ЖК-монитора

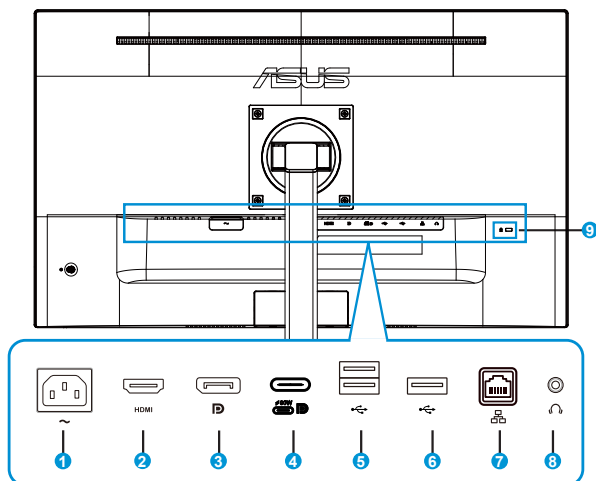

1. Разъем питания пер. тока
2. Разъем HDMI
3. DisplayPort
4. Порт Type-C USB3.2 поколение 1
5. Порт Type-A USB3.2 поколение 1
6. Порт Type-A USB3.2 поколение 1
7. Порт RJ45
8. Выход для наушников
9. Замок Kensington



Этот монитор совместим со сверхскоростным интерфейсом USB 3.2 Gen 1 (5 Гбит/с). Порт Type-C обеспечивает подачу питания с макс. мощностью 65 или 90 Вт, выходным напряжением 5 В / 3 А, 9 В / 3 А, 12 В / 3 А, 15 В / 3 А, 20 В / 3,25 А или 20 В / 4,5 А (только при 90 Вт). Пользователь может выбрать мощность 65 или 90 Вт в экранном меню «Зарядка через USB-C». Настройка подачи питания (PD) через USB-C по умолчанию составляет 65 Вт, на значение PD 90 Вт можно переключиться посредством настройки «Зарядка через USB-C» (USB-концентратор, порт RJ45 и аудиофункции при этом будут отключены).

## Установка

1. Выключите питание компьютера и отключите его от электросети.
2. Подключите сигнальный кабель к входному разъему HDMI, Type-C или DP монитора и выходному разъему HDMI, Type-C или DP видеокарты в компьютере.
3. Использование порта RJ45: после установления соединения между компьютером и монитором с помощью восходящего порта USB используйте кабель RJ45 для подключения монитора к точке доступа / маршрутизатору. Теперь вы можете получить доступ в Интернет.
4. Подключите кабель питания монитора к порту питания на задней панели монитора.
5. Подключите шнуры питания компьютера и монитора к ближайшей электрической розетке.
6. Использование функции восходящего/нисходящего потока порта USB:
  - Восходящий поток. Используйте кабель USB Type-C и подключите один конец разъема Type-C к порту USB 3.2 Gen1 Type-C монитора в качестве восходящего канала, а другой конец — к гнезду USB Type-C вашего компьютера. Или используйте кабель USB Type-C – Type-A и подключите один конец разъема Type-C к порту USB 3.2 Gen1 Type-C монитора в качестве восходящего канала, а разъем Type-A — к гнезду USB Type-A вашего компьютера. Убедитесь, что на вашем компьютере установлена последняя версия операционной системы Windows 10 / Windows 11.
  - Нисходящий поток. Используйте USB-кабель для подключения вашего устройства к гнезду USB Type-A компьютера.

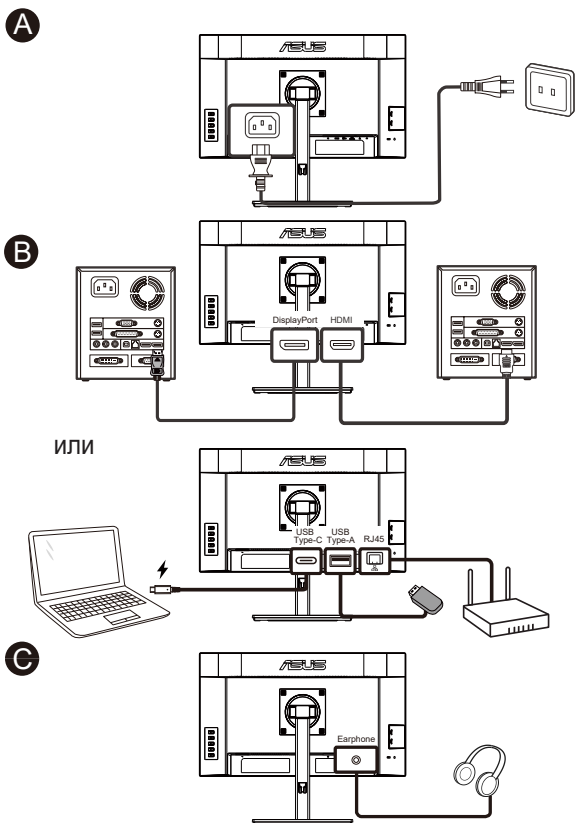

- Для установки заменяемых деталей ознакомьтесь с приведенными выше инструкциями по установке.
- Для замены или приобретения соответствующих требованиям заменяемых деталей посетите местную сервисную сеть.
- Сведения о местных сервисных центрах и специалистах по обслуживанию представлены на веб-сайте <https://www.asus.com/support>

## 1.4.2 Шестигранник

VA27ACFSN

Единица

измерения: мм

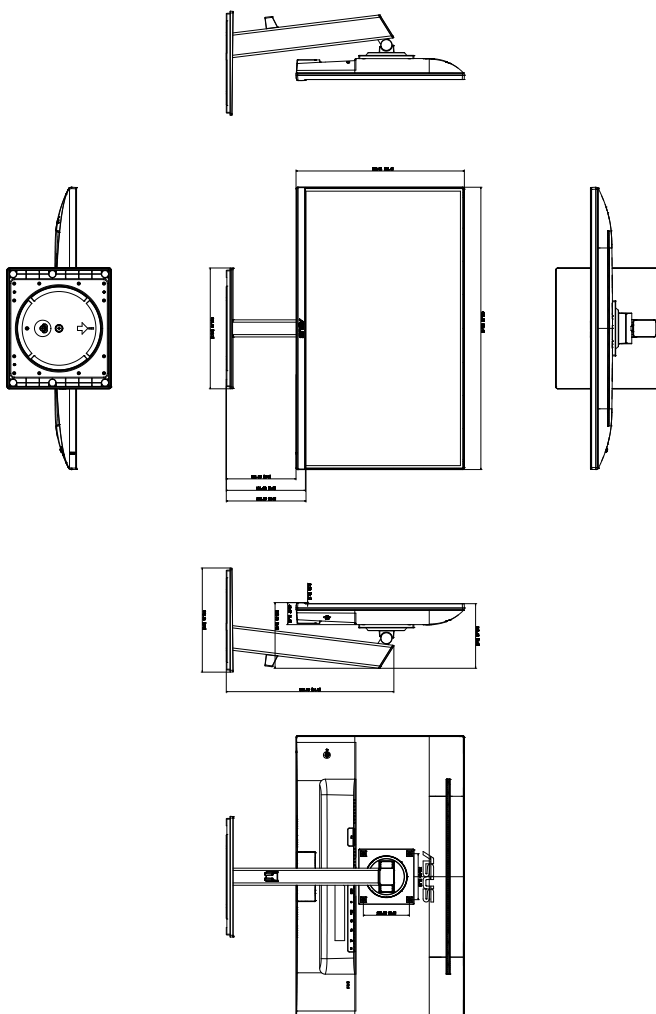

## 1.5 Знакомство с монитором

### 1.5.1 Кнопки управления

Кнопки управления на задней панели монитора используются для регулировки параметров изображения.

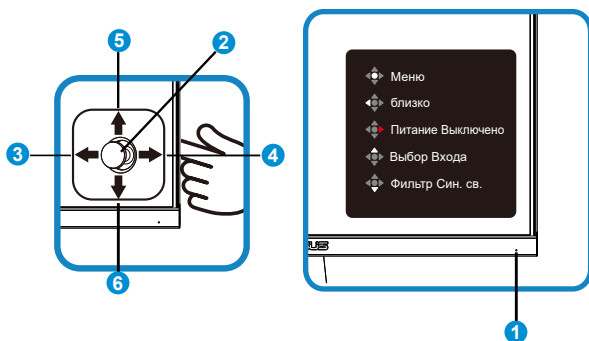

1. Индикатор питания:
  - Описание цветов индикатора питания приведено в следующей таблице.

Состояние	Описание
Белый	ВКЛ.
Желтый	Режим ожидания
ВЫКЛ.	ВЫКЛ.

2. Центральная кнопка:
  - Эта кнопка используется для входа в экранное меню.
3. Левая клавиша:
  - Выход из экранного меню или возврат на предыдущий уровень.
4. Правая клавиша:
  - Сочетание клавиш выкл. питания.
  - Вход в параметры следующего уровня.
5. Клавиша вверх:
  - Сочетание клавиш выбора входа.
  - Перемещение параметра вверх или увеличение его значения.
6. Клавиша вниз:
  - Клавиша быстрого вызова функции «Фильтр син. св.»
  - Перемещение параметра вниз или уменьшение его значения.



- Сочетание клавиш для блокировки кнопки. Нажмите и удерживайте в течение 5 секунд для включения/отключения блокировки кнопок.



---

Вы можете нажать 5-позиционную клавишу в любом направлении, чтобы включить монитор.

---

## 2.1 Снятие кронштейна/ подставки (для установки настенного крепления VESA)

Съемная подставка монитора специально предназначена для использования настенного крепления VESA.

**Для снятия стойки/доставки выполните следующие действия**

1. Отключите шнур питания и кабели сигнала. Осторожно положите монитор на чистый стол лицевой стороной вниз.
2. Снимите четыре (4) винта, с помощью которых кронштейн прикреплен к задней части монитора.
3. Отсоедините стойку (кронштейн и основание) от монитора.



- Рекомендуется накрыть поверхность стола мягкой тканью, чтобы предотвратить повреждение экрана монитора.

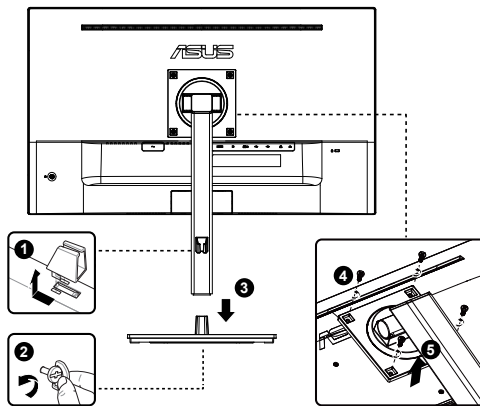

- Комплект настенного крепления VESA (100 x 100 мм) приобретается отдельно.
- Следует использовать только кронштейн для настенного крепления, соответствующий стандарту UL с минимальной весовой нагрузкой 12 kg (размер винтов: M4 x 10,0 мм).

## 2.2 Регулировка положения монитора

- Для оптимального обзора установите монитор таким образом, чтобы видеть весь экран, затем установите угол, устраивающий вас больше всего.
- Удерживайте подставку при изменении угла наклона монитора, чтобы не опрокинуть его.
- Угол наклона монитора регулируется в пределах от  $+35^\circ$  до  $-5^\circ$ , а высота монитора — в пределах  $\pm 15\text{cm}$ . Перед поворотом дисплея поднимите его в верхнее положение и затем отклоните назад до предела. Поворачивайте монитор по часовой стрелке или против часовой стрелки, пока он не остановится на  $\pm 90^\circ$ .



(Наклон)

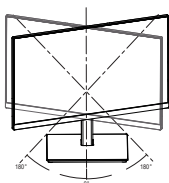

(Поворот)

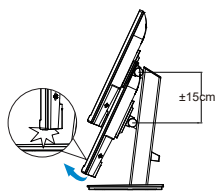

(Регулировка высоты)

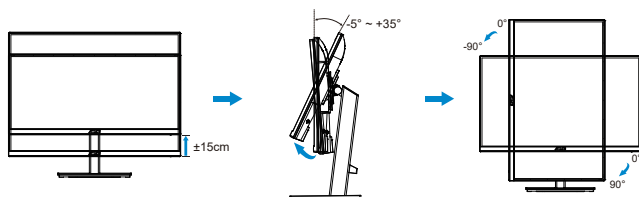

При регулировке угла просмотра монитор может слегка раскачиваться.

## 3.1 Элементы управления экранного меню

### 3.1.1 Настройка параметров

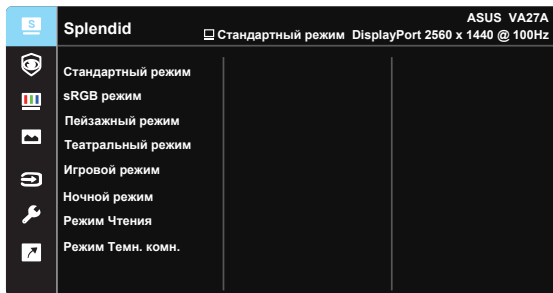

1. Нажмите кнопку МЕНЮ для отображения экранного меню.
2. Кнопками ▼ и ▲ выбираются пункты меню. При переходе от одного значка к другому выделяется название параметра.
3. Для выбора выделенного пункта меню нажмите центральную кнопку.
4. Кнопками ▼ и ▲ выберите нужный параметр.
5. Нажмите центральную кнопку для перехода к ползунку регулировки, а затем кнопками ▼ и ▲ переместите ползунок в нужную позицию.

## 3.1.2 Описание функций экранного меню

### 1. Splendid

Эта функция содержит восемь параметров настройки. Для каждого режима имеется функция Сброс, позволяющая вернуться к исходным значениям.

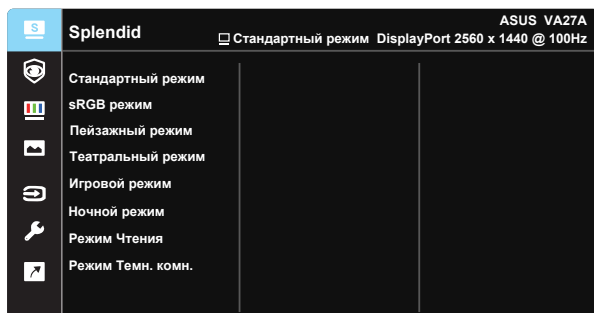

- **Стандартный режим:** Оптимальный режим для редактирования документов с использованием технологии SPLENDID™ Video Intelligence.
- **sRGB режим:** Оптимально подходит для просмотра фотографий и графики с ПК.
- **Пейзажный режим:** Оптимальный режим для просмотра сюжетных фотографий с использованием технологии SPLENDID™ Video Intelligence.
- **Театральный режим:** Оптимальный режим для просмотра фильмов с использованием технологии SPLENDID™ Video Intelligence.
- **Игровой режим:** Оптимальный режим для игр с использованием технологии SPLENDID™ Video Intelligence.
- **Ночной режим:** Оптимальный режим для игр с темными сюжетами или для просмотра фильмов с темными сценами с использованием технологии SPLENDID™ Video Intelligence.
- **Режим Чтения:** Оптимальный режим для чтения текстов.
- **Режим Темн. комн.:** Оптимальный режим при работе в помещении с низким уровнем освещения.



- 
- В Стандартный режим параметры «Насыщенность», «Резкость» и «ASCR» недоступны пользователю.
  - В sRGB режим параметры «Насыщенность», «Цветовой режим.», «Резкость», «Яркость», «Контрастность» и «ASCR» пользователю недоступны.
  - В Режим Чтения параметры «Насыщенность», ASCR, «Контрастность» и «Цветовой режим.» пользователю недоступны.
-

## 2. EyeCare

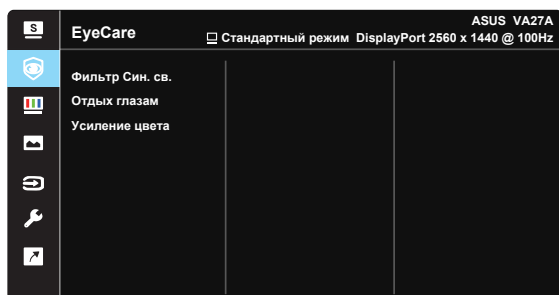

- **Фильтр Син. св.:** Эта функция позволяет настраивать фильтр синего света от 0 до макс. 0: без изменений; макс.: Чем выше уровень, тем меньше рассеивается синий свет. В случае активации Фильтра синего света автоматически импортируются параметры по умолчанию Стандартного режима. Помимо максимального уровня пользователь может настраивать яркость. Максимальное - оптимизированная настройка. Она соответствует Сертификату фильтра синего света TUV\*. Функция Яркость не настраивается пользователем.



- При установке пользователем регулятора фильтра синего света на максимальный уровень.
- \*При стандартном значении усиления цвета (50).



Используйте следующее для того, чтобы снять напряжение глаз:

- Пользователи должны давать глазам отдохнуть при долгой работе. Рекомендуется делать короткие перерывы (по крайней мере, 5 минут) после примерно 1 часа продолжительной работы перед компьютером. Делать короткие и периодические перерывы эффективнее, чем если сделать один более продолжительный перерыв.
  - Для снижения напряжения глаз и их сухости пользователи должны периодически давать глазам отдых, фокусируясь на предметах, которые далеко расположены.
  - Упражнения для глаз могут помочь снизить их напряжение. Неоднократно повторяйте эти упражнения. Если напряжение глаз не проходит, обратитесь к врачу. Упражнения для глаз: (1) Несколько раз посмотреть вверх и вниз (2) Медленные вращательные движения глазами (3) Движения глазами по диагонали.
  - Синий свет высокой интенсивности может приводить к напряжению глаз и макулярной дегенерации, связанной с возрастом. Фильтр синего света позволяет снизить вредное воздействие синего света на 70 % (макс.) и защищает от синдрома компьютерного зрения (CVS).
- **Отдых глазам:** Эта функция обеспечивает отдых глазам в зависимости от установленного рабочего времени. Например, пользователем установлено рабочее время в течение 60 минут, после чего в верхнем левом углу экрана монитора будет на 5 секунд появляться напоминание. Экранное меню напоминания скрывается при нажатии на любую клавишу.



- Если эта функция включена, следующие функции недоступны: Splendid Demo Mode, GamePlus и QuickFit.

- **Усиление цвета:** Диапазон значений усиления цвета от 0 до 100.



- Функция недоступна в sRGB режим - Splendid.

### 3. Цвет

Выберите нужный режим цветопередачи.

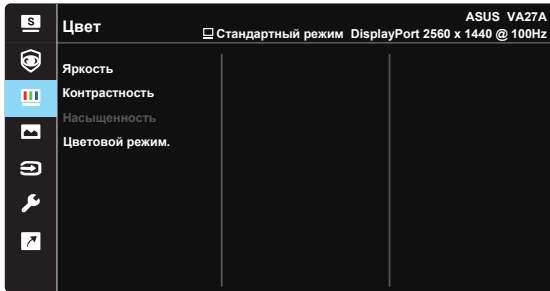

- **Яркость:** Диапазон значений от 0 до 100.
- **Контрастность:** Диапазон значений от 0 до 100.
- **Насыщенность:** Диапазон значений от 0 до 100.
- **Цветовой режим.:** Включает три готовых цветовых режима (**Холодный, Обычный, Теплый**) и **Пользовательский**.



- В Пользовательский уровни цветов R (красный), G (зеленый) и B (синий) могут быть настроены пользователем в диапазоне от 0 до 100.

#### 4. Изображ.

С помощью этой главной функции можно регулировать параметры изображения «Резкость», Trace Free, «Формат экрана», ASCR, «Функция Motion Sync» и Adaptive-Sync.

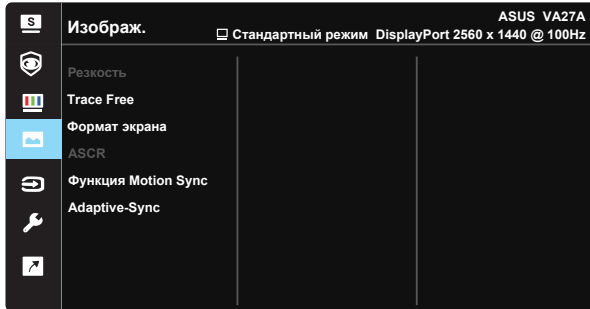

- **Резкость:** Настройка резкости изображения. Диапазон значений от 0 до 100.
- **Trace Free:** Снижение времени отклика экрана с помощью технологии Over Drive. Диапазон значений от самого низкого 0 до самого высокого 100.
- **Формат экрана:** Выбор формата изображения «**Полный экран**», «**Соотношение 1:1**».
- **ASCR:** выберите значение **ВКЛ.** или **ВЫКЛ.** для включения или выключения функции динамической настройки контрастности.
- **Функция Motion Sync:** Выбор режимов «**Обычный**», «**Расширенный**» или их отключение.
- **Adaptive-Sync:** Позволяет источнику графики с поддержкой Adaptive-Sync динамично регулировать частоту обновления дисплея по стандартной частоте смены кадров содержания для обеспечения энергоэффективного, практически без перебоев в работе и с небольшой задержкой обновления дисплея.



- Формат «Соотношение 1:1» доступен только для источников входного сигнала в формате «Соотношение 1:1».



## 5. Выбор Входа

Выбор источника входного сигнала: **HDMI, DisplayPort, USB Type-C, Автоопределение.**

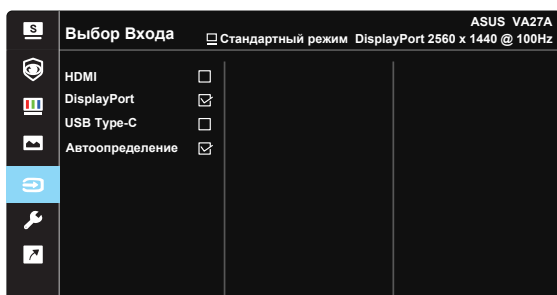

## 6. Настройка СИСТЕМА

Настройка системных параметров.

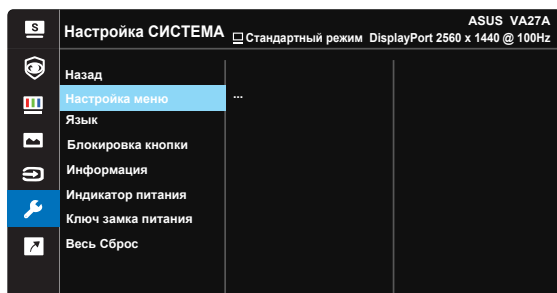
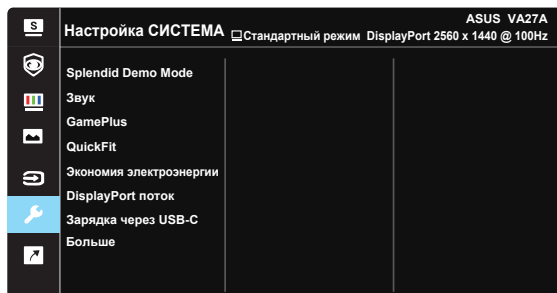

- **Splendid Demo Mode:** Включение демонстрации технологии Splendid.
- **Звук:** Настройка уровня выходной громкости или выключение звука.

- **GamePlus:** Функция GamePlus обеспечивает улучшенное игровое окружение для игр различного типа. В частности, функция Прицел специально предназначена для новичков и начинающих, интересующихся играми в формате FPS ("стрелялка от первого лица").

Активация режима GamePlus:

- Нажмите кнопку **GamePlus** для входа в главное меню GamePlus.
- Активируйте функции Прицел, Таймер, Счетчик FPS или Выравнивание монитора.
- Перемещайте клавишу (○) вверх/вниз, чтобы выбрать функцию, и нажмите клавишу (○) в центре, чтобы подтвердить выбор нужной функции. Нажмите кнопку влево для выключения и выхода.
- Функции Прицел/ Таймер/ Счетчик FPS можно перемещать, нажимая на ○ 5-стороннюю клавишу.

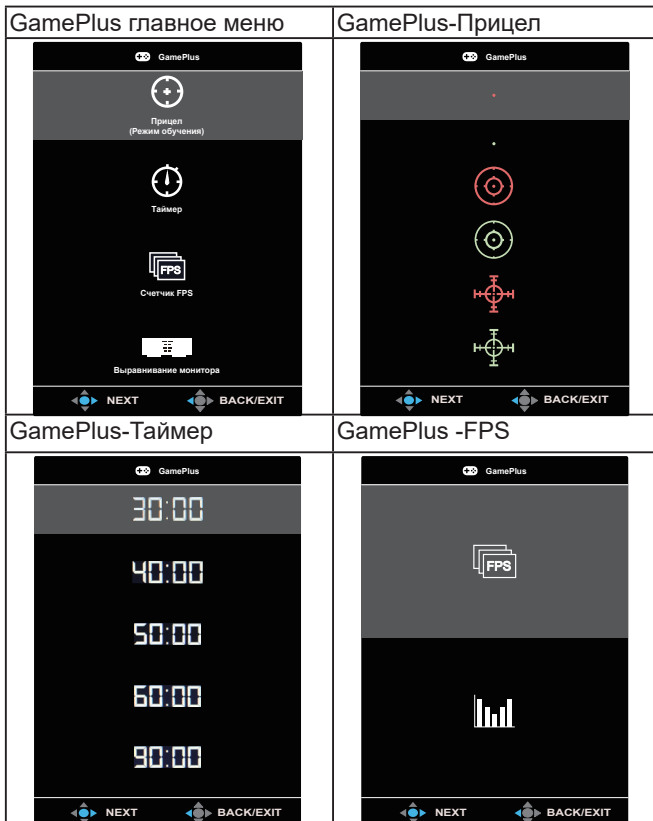

- **QuickFit:** имеет три режима: (1) сетка (2) формат листа (3) формат фотографии.

1. **Сетка:** Сетка облегчает разработчикам и пользователям работу по организации контента и макета страницы и помогает добиться единообразия при отображении данных.

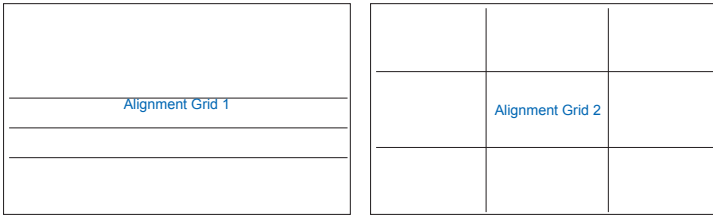

2. **Размер бумаги:** Пользователи могут просматривать документы в реальном размере на экране.

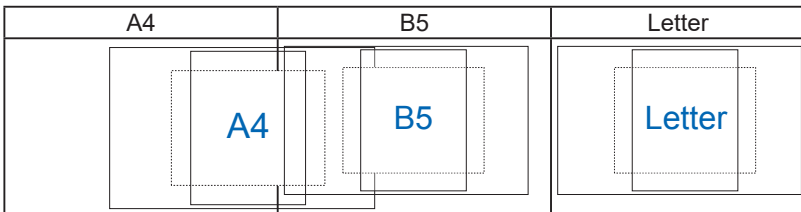

3. **Формат фотографии:** Фотографы и другие пользователи смогут просматривать и редактировать фотографии в реальном размере на экране.

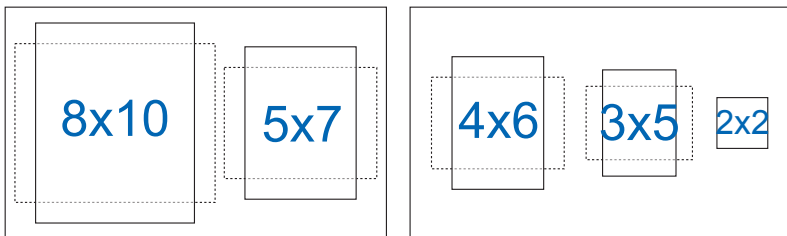

- **Экономия электроэнергии:** Снижает энергопотребление. По умолчанию установлено значение «Глубокий уровень». Если выбрано значение «Глубокий уровень», максимальное значение яркости фиксируется и некоторые функции отключаются, а режим Splendid устанавливается как «Стандартный режим».
- **DisplayPort поток:** Выбор DisplayPort 1.2 (USB 2.0), DisplayPort 1.4 (USB 2.0) или DisplayPort 1.4 + USB 3.2 в соответствии с версией DP графической карты.

- **Зарядка через USB-C:** Установка мощности зарядки: 65 или 90 Вт. При выборе мощности 90 Вт USB-концентратор и аудиофункция будут отключены.
- **Больше:** Переход к следующей странице настройки системы.
- **Назад:** Возврат к предыдущей странице настройки системы.
- **Настройка меню:** Настройка параметров **Время Отобр. Меню, DDC/CI, Прозрачность** экранного меню.
- **Язык:** Выбор языка экранного меню. Доступные варианты: **Английский, французский, немецкий, испанский, итальянский, голландский, русский, польский, чешский, хорватский, венгерский, румынский, португальский, турецкий, китайский (упрощенное письмо), тайский, корейский, персидский (традиционное письмо), японский, украинский, индонезийский, украинский.**
- **Блокировка кнопки:** Блокировка всех кнопок. Для снятия блокировки кнопок нажмите и удерживайте кнопку «Меню» на задней панели более пяти секунд.
- **Информация:** просмотр сведений о мониторе.
- **Индикатор питания:** Включение и выключение индикатора питания.
- **Ключ замка питания:** Блокировка/ деблокировка кнопки питания
- **Весь Сброс:** Выберите "Да" для восстановления всех заводских параметров по умолчанию.

## 7. Ярлык

Настройка двух кнопок для быстрого вызова функции.



- **Ярлык 1:** Для кнопки быстрого вызова пользователь может выбрать функции «Фильтр син. св.», Splendid, «Яркость», «Контрастность», «Выбор входа», «Цветовой режим.», «Громкость», QuickFit, GamePlus, «Отдых глазам», «Усиление цвета» и «Энергосбережение». По умолчанию установлен режим Выбор Входа.
- **Ярлык 2:** Для кнопки быстрого вызова пользователь может выбрать функции «Фильтр син. св.», Splendid, «Яркость», «Контрастность», «Выбор входа», «Цветовой режим.», «Громкость», QuickFit, GamePlus, «Отдых глазам», «Усиление цвета» и «Энергосбережение». По умолчанию установлен Фильтр синего света.

## 3.2 Технические характеристики

<b>Модель</b>	<b>VA27ACFSN</b>
Тип панели	TFT LCD
Размер матрицы	27 дюйма шириной
Максимальное разрешение	2560 x 1440
Шаг пиксела	0,233 x 0,233 мм
Яркость (тип.)	350 кд/м <sup>2</sup>
Коэффициент контрастности (тип.)	1300:1
Коэффициент контрастности (макс.)	100 000 000:1 (с включенной функцией ASCR)
Угол обзора (CR>10)	178°(верт.) / 178°(гориз.)
Число цветов	16,7 млн (8 бит)
Время отклика	5 мс (G – G)
Предустановленный видеорежим (Splendid™)	8 режимов («Пейзажный режим», «Стандартный режим», «Театральный режим», «Игровой режим», «Ночной режим», sRGB, «Режим Чтения», «Режим Темн. комн.»)
Выбор цветовой температуры	4 режима («Холодный», «Обычный», «Теплый», «Пользовательский»)
Сигнальный вход	DisplayPort v1.2, HDMI v2.0, DisplayPort через Type-C
Гнездо для подключения наушников	Да
Динамик (встроенный)	2 Вт*2 Стерео, RMS.
Порт USB 3.2 Gen 1	Нисходящий поток x3
Порт Ethernet	RJ45 x1
Входное напряжение	Пер. ток: 100–240 В (встроенный)
Потребляемая мощность (макс.)	< 19 Вт* в соответствии со стандартом Energy Star 8.0
Энергосберегающий режим	< 0,5 Вт
Режим отключения	< 0,3 Вт согласно ERP Lot5
Цвет	Черный

Наклон	+35°~ -5°
Вращение	+90°~ -90°
Поворот	+180°~ -180°
Регулировка высоты	150мм
Замок Kensington	Да
Крепление VESA	Да (100 мм x 100 мм)
Рабочая температура	0°C~ 40°C
Рабочая влажность	10–80 %
Высота	16.404 футов (5.000 м)
Габаритные Размеры с подставкой (ШxВxГ)	613,97мм x (367,75мм~517,75мм) x 226,31мм
Габаритные размеры без подставки (ШxВxГ) (для установки настенного крепления VESA)	613,97 x 365,91 x 47,97 мм
Размеры упаковки (ШxВxГ)	687,00 x 516,00 x 171,00 мм
Масса нетто (прибл.)	6,8 кг
Масса брутто (прибл.)	9,8 кг
Несколько языков	27 языков (английский, китайский (упрощенное письмо), китайский (традиционное письмо), японский, русский, испанский, итальянский, немецкий, французский, нидерландский, португальский, чешский, хорватский, румынский, турецкий, арабский, датский, финский, греческий, венгерский, словацкий, словенский, шведский, польский, корейский, персидский, украинский).
Соответствие нормативным требованиям и стандартам	UL, CB, CE, Epr, маркировка энергоэффективности EC, CCC, CEL, ISO9241-307, CU, RoHS, UkrSEPRO, WHQL Windows 10/11 (plus), Energy Star 8.0, EPEAT Silver, TÜV Flicker-free, TÜV Low Blue Light, WEEE, TCO9.0

### 3.3 Поиск и устранение неполадок (ответы на вопросы)

Проблема	Возможное решение
Индикатор питания не горит	<ul style="list-style-type: none"><li>• Нажмите кнопку , чтобы убедиться в том, что монитор включен.</li><li>• Проверьте правильность подсоединения шнура питания к монитору и розетке сети электропитания.</li><li>• Функция проверки Индикатор питания в главном экранном меню. Выберите «ВКЛ.» для включения индикатора питания.</li></ul>
Индикатор питания светится желтым, изображение на экране отсутствует	<ul style="list-style-type: none"><li>• Убедитесь в том, что монитор и компьютер включены.</li><li>• Убедитесь в том, что кабель передачи сигнала правильно подключен к монитору и компьютеру.</li><li>• Проверьте разъемы кабеля и убедитесь в том, что их контакты не загнуты.</li><li>• Подключите компьютер к другому монитору, чтобы убедиться в том, что компьютер работает правильно.</li></ul>
Изображение на экране слишком светлое или слишком темное	<ul style="list-style-type: none"><li>• Настройте контрастность и яркость с помощью экранного меню.</li></ul>
Изображение на экране дрожит, или на нем имеются волнообразные искажения	<ul style="list-style-type: none"><li>• Убедитесь в том, что кабель передачи сигнала правильно подключен к монитору и компьютеру.</li><li>• Уберите электрические устройства, которые могут вызывать помехи.</li></ul>
Изображение имеет дефекты цвета (белый цвет не выглядит белым)	<ul style="list-style-type: none"><li>• Проверьте разъемы кабеля и убедитесь в том, что их контакты не загнуты.</li><li>• Сброс настроек с помощью экранного меню.</li><li>• Настройте параметры цветопередачи R/G/B или параметр Цветовой режим.</li></ul>
Звук отсутствует или уровень громкости очень низкий	<ul style="list-style-type: none"><li>• Проверьте правильность подключения аудиокабеля к монитору.</li><li>• Настройте уровень громкости на мониторе и на компьютере.</li><li>• Убедитесь в том, что на компьютере установлен и активирован драйвер звуковой карты.</li><li>• Проверьте правильность выбора источника звукового сигнала в экранном меню.</li></ul>

## 3.4 Список поддерживаемых режимов

### Основной режим ПК

Синхронизация	Разрешение		HDMI	DP	Type-C
Установленная синхронизация	720 x 400	при 70 Гц	V	V	V
Установленная синхронизация	640 x 480	при 60 Гц	V	V	V
Установленная синхронизация	640 x 480	при 67 Гц	V	V	V
Установленная синхронизация	640 x 480	при 72 Гц	V	V	V
Установленная синхронизация	640 x 480	при 75 Гц	V	V	V
Установленная синхронизация	800 x 600	при 56 Гц	V	V	V
Установленная синхронизация	800 x 600	при 60 Гц	V	V	V
Установленная синхронизация	800 x 600	при 72 Гц	V	V	V
Установленная синхронизация	800 x 600	при 75 Гц	V	V	V
Установленная синхронизация	1024 x 768	при 60 Гц	V	V	V
Установленная синхронизация	1024 x 768	при 70 Гц	V	V	V
Установленная синхронизация	1024 x 768	при 75 Гц	V	V	V
Установленная синхронизация	1280 x 1024	при 75 Гц	V	V	V
Стандартная синхронизация	1152 x 864	при 75 Гц	V	V	V
Стандартная синхронизация	1280 x 720	при 60 Гц	V	V	V
Стандартная синхронизация	1280 x 960	при 60 Гц	V	V	V
Стандартная синхронизация	1280 x 1024	при 60 Гц	V	V	V
Стандартная синхронизация	1440 x 900	при 60 Гц	V	V	V
Стандартная синхронизация	1680 x 1050	при 60 Гц	V	V	V
Стандартная синхронизация	1920 x 1080	при 60 Гц	V	V	V
Собственная синхронизация	2560 x 1440	при 60 Гц	V	V	V
Собственная синхронизация	2560 x 1440	при 75 Гц	V	V	V



Собственная синхронизация	2560 x 1440	при 100 Гц	V	V	V
Видеосинхронизация	640 x 480 P	при 59,94/60 Гц	V	V	V
Видеосинхронизация	720 x 480 P	при 59,94/60 Гц	V	V	V
Видеосинхронизация	720 x 576 P	при 50 Гц	V	V	V
Видеосинхронизация	1280 x 720 P	при 50 Гц	V	V	V
Видеосинхронизация	1280 x 720 P	при 59,94/60 Гц	V	V	V
Видеосинхронизация	1440 x 480 P	при 59,94/60 Гц	V	V	V
Видеосинхронизация	1440 x 576 P	при 50 Гц	V	V	V
Видеосинхронизация	1920 x 1080 P	при 50 Гц	V	V	V
Видеосинхронизация	1920 x 1080 P	при 59,94/60 Гц	V	V	V
Видеосинхронизация	1920 x 1080 I	при 59,94/60 Гц	V	V	V
Видеосинхронизация	1920 x 1080 I	при 50 Гц	V	V	V
Видеосинхронизация	1440 x 480 I	при 59,94/60 Гц	V	V	V
Видеосинхронизация	1440 x 576 I	при 50 Гц	V	V	V

**\* Режимы, отсутствующие в этих таблицах, могут не поддерживаться. Для наилучшего качества изображения рекомендуется выбирать один из перечисленных режимов.**