

# Einhell®

## TC-SM 2534 Dual

- |            |  |            |  |
|------------|--|------------|--|
| <b>D</b>   | <b>Originalbetriebsanleitung<br/>Zug-, Kapp- und Gehrungssäge</b>                            | <b>NL</b>  | <b>Originele handleiding<br/>Trek-, afkort- en verstekzaag</b>                                       |
| <b>RUS</b> | <b>Оригинальное руководство<br/>по эксплуатации<br/>Пила торцовочная</b>                     | <b>E</b>   | <b>Manual de instrucciones original<br/>Sierra de tracción, oscilante y para<br/>cortar ingletes</b> |
| <b>F</b>   | <b>Mode d'emploi d'origine<br/>Scie à onglet radiale</b>                                     | <b>P</b>   | <b>Manual de instruções original<br/>Serra de tração, corte transversal e<br/>meia-esquadria</b>     |
| <b>I</b>   | <b>Istruzioni per l'uso originali<br/>Sega a trazione per troncature e<br/>tagli obliqui</b> | <b>FIN</b> | <b>Alkuperäiskäyttöohje<br/>Veto-, katkaisu- ja jiirisaha</b>  |
| <b>S</b>   | <b>Original-bruksanvisning<br/>Drag-, kap- och geringssåg</b>                                | <b>GR</b>  | <b>Πρωτότυπες Οδηγίες χρήσης<br/>Φαλτσοπρίονο και πριόνι κάθετης<br/>κοπής</b>                       |
| <b>CZ</b>  | <b>Originální návod k obsluze<br/>Károvací a pokosová pila s<br/>pojezdem</b>                | <b>TR</b>  | <b>Orijinal Kullanma Talimatı<br/>Gönye kesme</b>  |
| <b>SK</b>  | <b>Originálny návod na obsluhu<br/>Tesárska, kapovacia a pokosová<br/>píla</b>               |            |  |



Арт.-№: 43.008.25



Инв.-№: 11035

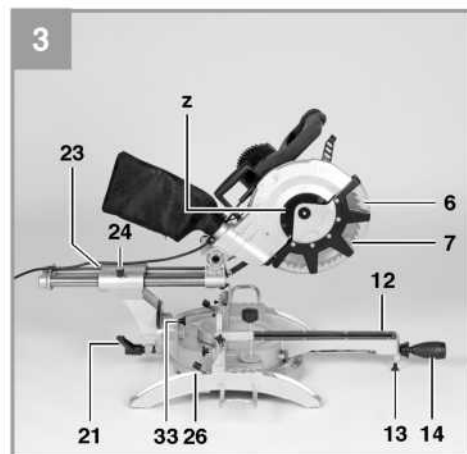
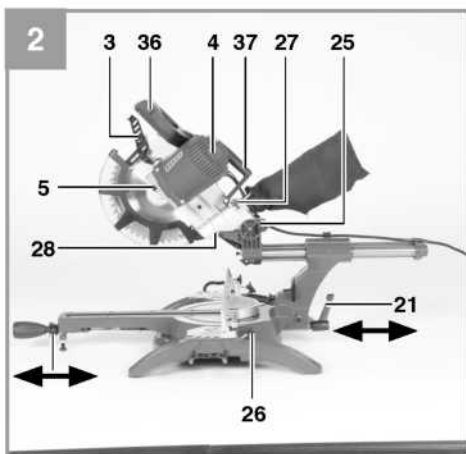
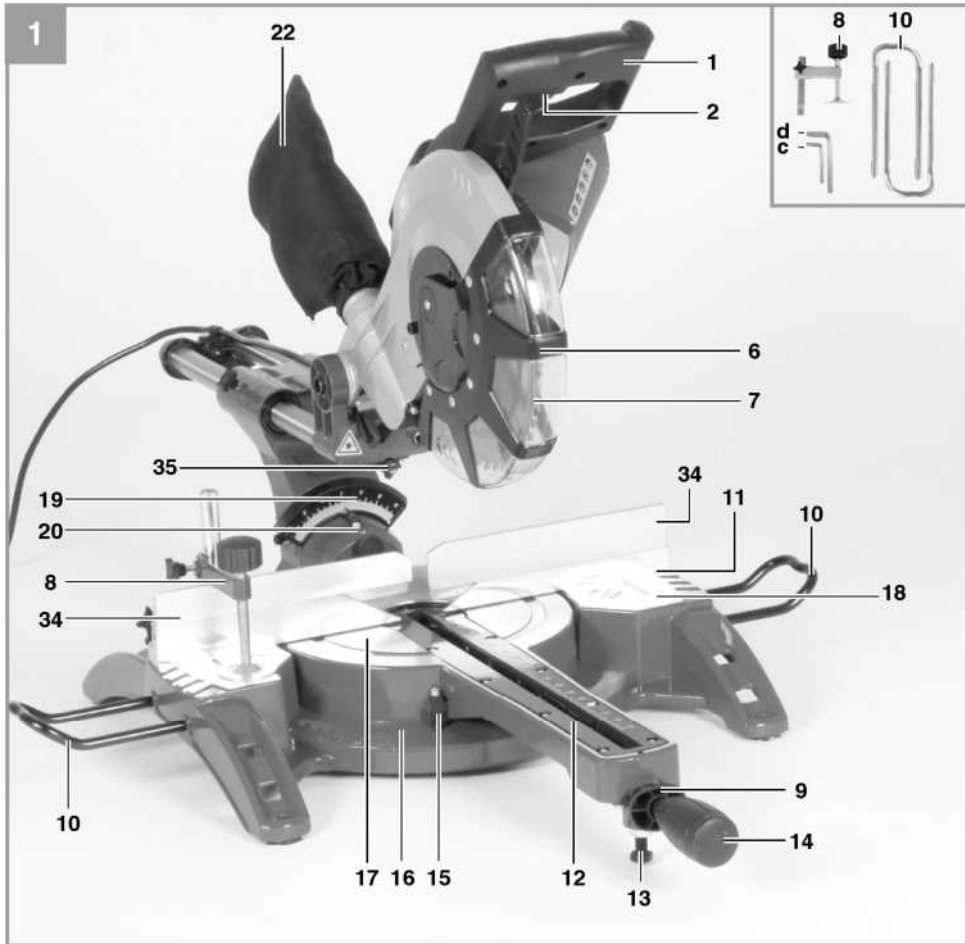

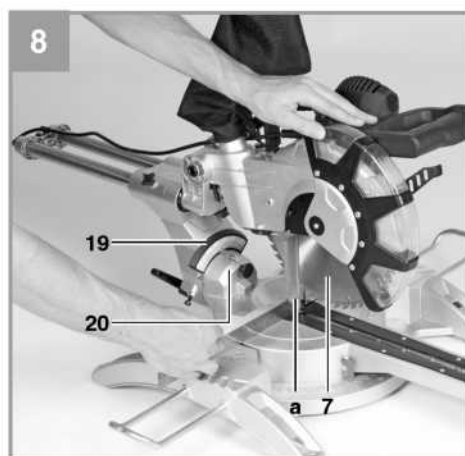
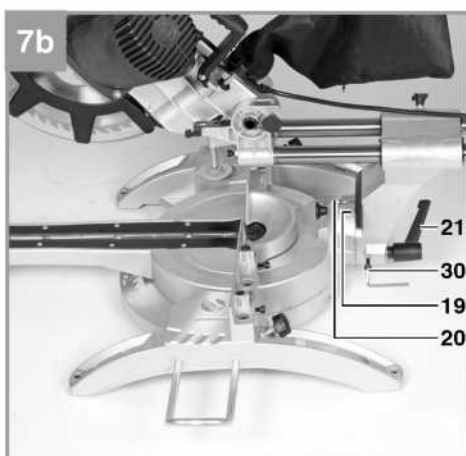
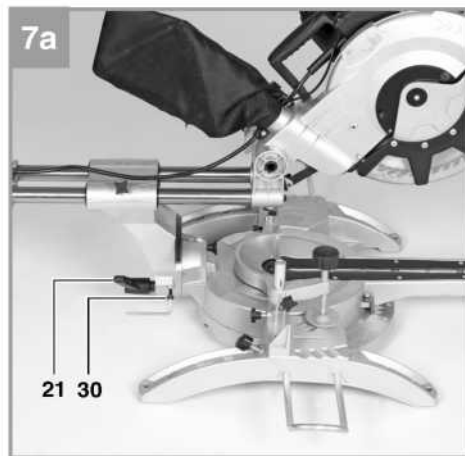
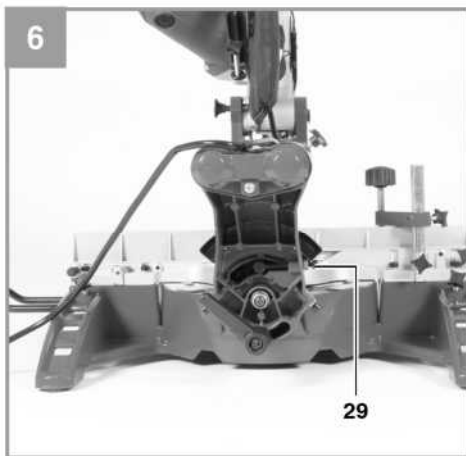
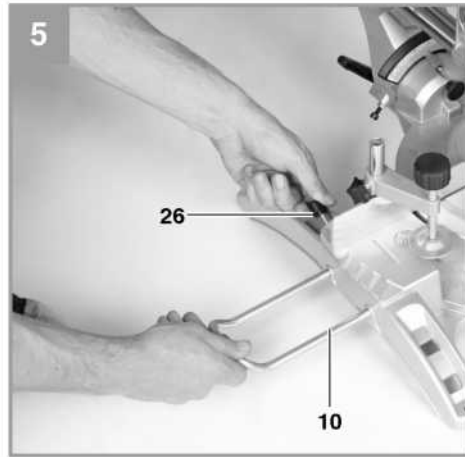
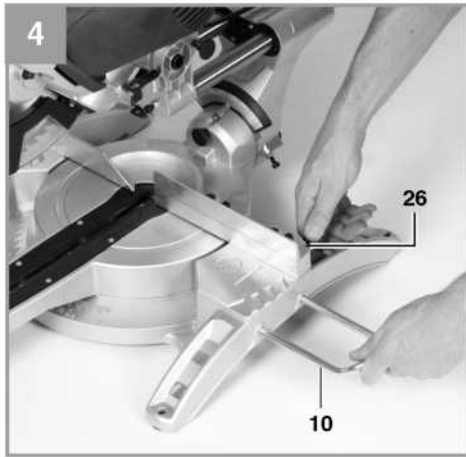

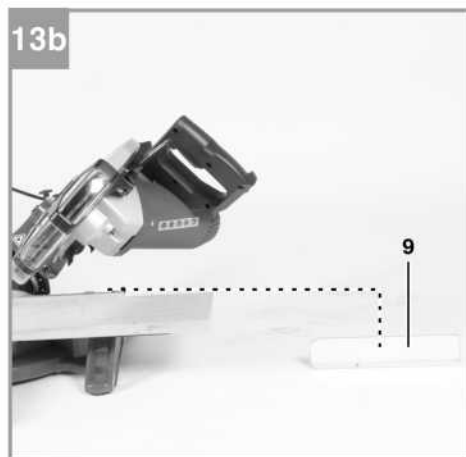
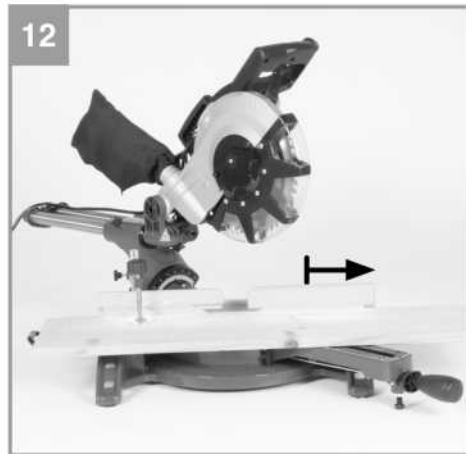
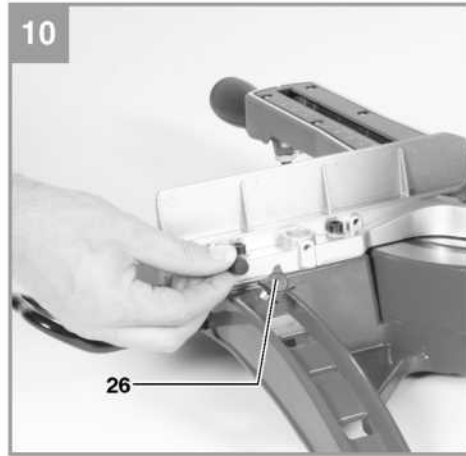
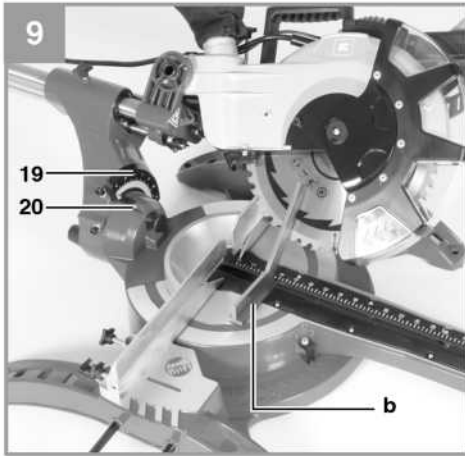

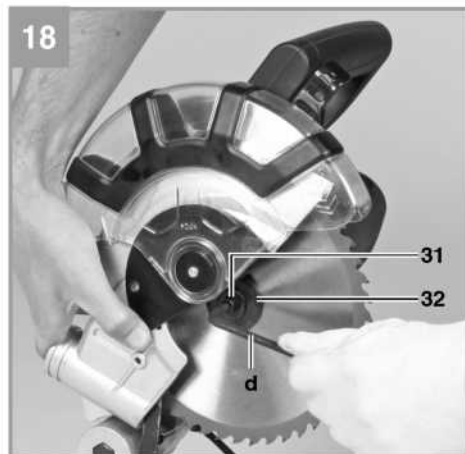
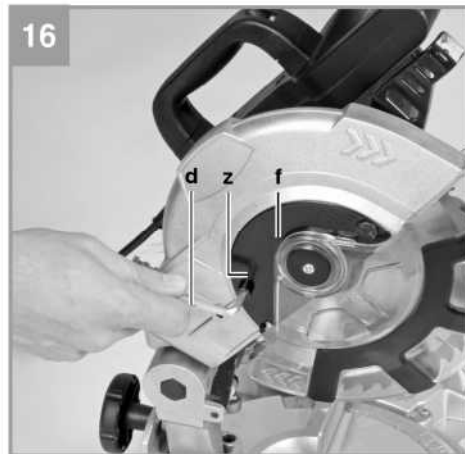
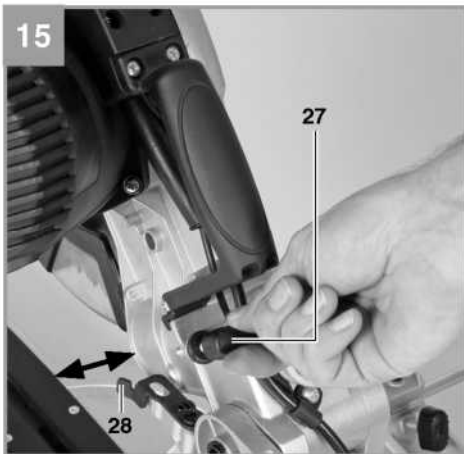
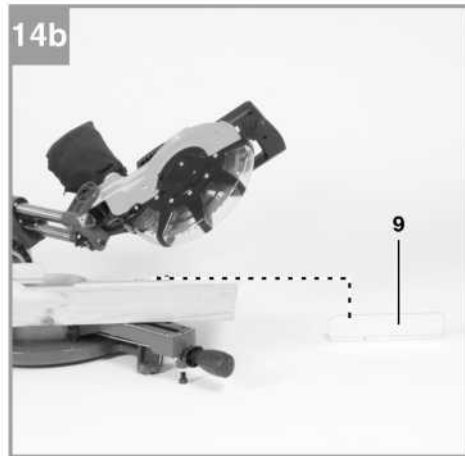
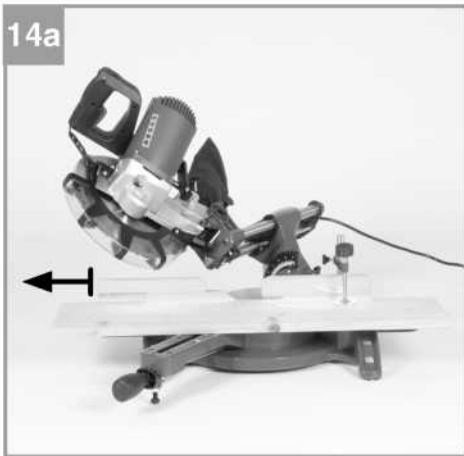

**Содержание**

1. Информация по технике безопасности
2. Общая схема и комплект поставки
3. Надлежащая эксплуатация
4. Технические данные
5. Перед запуском оборудования
6. Эксплуатация
7. Замена силового кабеля
8. Очистка, техническое обслуживание и заказ запасных частей
9. Утилизация и переработка
10. Хранение



**Опасно!** Во избежание получения травм ознакомьтесь с инструкциями по эксплуатации



**Осторожно!** Используйте наушники. Шумовое воздействие может привести к повреждению органов слуха.



**Осторожно! Используйте респиратор.** При работе с деревом или другими материалами может образоваться пыль, которая представляет вред для здоровья. Никогда не используйте оборудование для работы с материалами, содержащими асбест!



**Осторожно! Используйте защитные очки.** Искры, обломки, осколки и пыль, образующиеся при работе устройства, могут привести к потере зрения.



**Осторожно! Опасность повреждения!** Не прикасайтесь к вращающемуся диску пилы.



**Внимание!** Регулируемые упорные планки фиксируются винтами с шестигранными головками.

Для косой резки (с наклоном головки пилы или установкой поворотного стола под углом), регулируемую упорную планку необходимо зафиксировать с наружной стороны.

Для поперечной резки под углом 45° влево, левую упорную планку необходимо переместить наружу и надежно зафиксировать.

Для поперечной резки под углом 45° вправо, правую упорную планку необходимо переместить наружу и надежно зафиксировать.

Для поперечной резки под углом 90° регулируемую упорную планку необходимо зафиксировать во внутреннем положении!

**Опасно!**

Во избежание получения травм и повреждения устройства, при использовании оборудования необходимо соблюдать определенные меры предосторожности. Пожалуйста, внимательно изучите инструкцию по эксплуатации и информацию по технике безопасности. Храните данное руководство в безопасном месте таким образом, чтобы содержащаяся в нем информация была доступна в любое время. В случае передачи оборудования другому лицу, также предоставляйте данное руководство и информацию по технике безопасности. Наша компания не несет ответственность за причинение ущерба или несчастные случаи, произошедшие в результате невыполнения данных инструкций и пренебрежения информацией по технике безопасности.

**1. Информация по технике безопасности**

Пожалуйста, ознакомьтесь с информацией по технике безопасности, содержащейся в буклете, входящем в комплект поставки.

**Опасно!**

**Ознакомьтесь с информацией и инструкциями по технике безопасности.**

Любые нарушения правил и инструкций по технике безопасности могут привести к поражению электрическим током, возгоранию и/или серьезным травмам.

**Храните все правила и инструкции по технике безопасности в безопасном месте для последующего использования.**

**Специальная информация касательно лазера**

**Осторожно! Лазерное излучение**

**Смотреть на луч запрещено!**

**Класс лазера 2**



- Никогда не смотрите на траекторию пучка лазера.
- Никогда не направляйте лазерный луч на отражающие поверхности, а также на людей или животных. Даже лазерный луч незначительной мощности может привести к повреждению глаз.
- Осторожно: Обязательно соблюдайте правила техники безопасности, приведенные в данном руководстве. Использование оборудования не по назначению может привести к опасному лазерному излучению или радиоактивному загрязнению.
- Никогда не открывайте лазерный модуль.
- Какие-либо модификации лазера с целью повышения мощности запрещены.
- Изготовитель не несет ответственность за повреждения, которые возникли вследствие несоблюдения правил по технике безопасности.

**2. Общая схема и комплект поставки**

**2.1 Общая схема (Рис. 1-3)**

1. Ручка
2. Кнопка ВКЛ/ВЫКЛ
3. Рычаг выключателя
4. Головка пилы
5. Замок вала пилы
6. Регулируемый кожух диска пилы
7. Режущее полотно
8. Фиксатор
9. Кнопка
10. Опора для обрабатываемой детали
11. Неподвижная упорная планка
12. Пластина для пропила
13. Регулируемая ножка
14. Стопорный винт
15. Стрелка
16. Масштаб
17. Поворотный стол
18. Неподвижный стол пилы
19. Масштаб
20. Стрелка
21. Стопорный винт
22. Мешок для опилок
23. Направляющая хода пилы
24. Стопорный винт направляющей хода пилы
25. Крепежный болт
26. Стопорный винт опоры для обрабатываемой детали
27. Винт с накатанной головкой для ограничителя глубины пропила
28. Упор для ограничителя глубины пропила
29. Регулировочный винт
30. Регулировочный винт
31. Болт фланца
32. Наружный фланец
33. Кнопка
34. Подвижная упорная планка
35. Лазер
36. Кнопка ВКЛ/ВЫКЛ лазера
37. Транспортировочная ручка



## 2.2 Комплект поставки

Пожалуйста, проверьте комплект поставки в соответствии с объемом поставки. При отсутствии каких-либо запчастей обратитесь в наш сервисный центр или ближайший пункт продаж, в котором вы приобрели инструмент, в течение 5 рабочих дней с момента покупки устройства, предоставив действительный чек о покупке. Также см. гарантийную таблицу в информации по обслуживанию в конце инструкции по эксплуатации.

- Откройте упаковку и осторожно извлеките оборудование.
- Удалите упаковочный материал, а также все упаковочные и/или транспортировочные скобы (при наличии).
- Проверьте наличие всех компонентов.
- Проверьте оборудование и приспособления на наличие повреждений при транспортировке.
- По возможности сохраняйте упаковку до окончания гарантийного периода.

### Опасно!

**Храните оборудование и упаковочные материалы вдали от детей. Не позволяйте детям играть с пластиковыми пакетами, фольгой или мелкими деталями. Существует опасность заглывания или удушья!**

- Пила торцовочная с обратной резкой
- Фиксатор (8)
- 2 x опоры для обрабатываемой детали (10)
- Мешок для опилок (22)
- Торцовый ключ (с, d)
- Оригинальное руководство по эксплуатации
- Инструкция по технике безопасности

## 3. Надлежащая эксплуатация

Пила торцовочная спроектирована для торцовки дерева и аналогичных материалов, которые подходят под размер пилы. Пила не должна использоваться для резки дров.

Оборудование должно применяться исключительно для целевого использования. Любое другое использование является ненадлежащим. За любые повреждения или травмы, связанные с использованием оборудования не по назначению, несет ответственность пользователь/оператор, а не производитель.

Обратите внимание на то, что оборудование не должно использоваться для коммерческого, торгового или промышленного применения. При использовании оборудования для коммерческого, торгового или промышленного применения, гарантия аннулируется.

Используйте только подходящие диски пилы. Использование отрезных кругов любого другого типа запрещено.

Для надлежащей работы оборудования необходимо соблюдать правила техники безопасности, монтажа и эксплуатации, указанные в настоящем руководстве. Все лица, осуществляющие эксплуатацию и обслуживание данного оборудования, должны ознакомиться с содержанием данного руководства, а также получить информацию о потенциальных рисках, связанных с его эксплуатацией. Кроме того, необходимо строго выполнять правила техники безопасности, действующие в Вашем регионе. Также необходимо соблюдать общие правила по охране труда и производственной безопасности.

Изготовитель не несет ответственности за любые изменения, вносимые в конструкцию станка, а также за возможный ущерб, вызванный такими изменениями. Остаточные риски невозможно полностью исключить даже при надлежащей эксплуатации оборудования. Потенциальные риски, связанные с конструкцией и дизайном оборудования:

- Контакт с открытыми частями отрезного диска пилы.
- Контакт с диском пилы во время вращения (вероятность пореза).
- Отбрасывание материала или его частиц.
- Разрушение диска пилы.
- Выбрасывание осколков твердосплавного наконечника диска пилы.
- Повреждение органов слуха при работе без защитных наушников.
- Опасные выбросы древесной пыли при работе в закрытых помещениях.

#### 4. Технические данные

Мотор переменного тока	..... 230В ~ 50 Гц
Питание:	..... 2100 W S1 / 2350 W S6 25%
Скорость холостого хода $n_0$ :	..... 4000 мин <sup>-1</sup>
Твердосплавный диск пилы:	..... 0 250 x 0 30 x 3 мм
Кол-во зубьев:	..... 48
Диапазон поворота:	..... -45° / 0° / +45°
Резка под углом влево:	..... от 0° до 45°
Резка под углом вправо:	..... от 0° до 45°
Ширина распила при 90°:	..... 340 x 75 мм
Ширина распила при 45°:	..... 240 x 75 мм
Ширина пропила при 2 x 45°	
(двойная косая резка – наклон влево):	..... 240 x 42 мм
Ширина пропила при 2 x 45°	
(двойная косая резка – наклон вправо):	..... 240 x 25 мм
Вес: прибл.	..... 16 кг
Класс лазера:	..... 2
Длина волны лазера:	..... 650 нм
Выходное излучение лазера:	..... < 1 мВт

Режим эксплуатации S6 25%: Непрерывная эксплуатация с остановками (время цикла 10 минут). Во избежание перегрева двигателя рекомендуется работать 25% времени цикла при указанной скорости, при этом 75% времени цикла необходимо обеспечить холостой режим работы.

#### Опасно!

##### Звук и вибрация

Значения звука и вибрации измерены в соответствии с Директивой EN 61029.

$L_{pA}$ уровень звукового давления	..... 95 дБ(A)
$K_{pA}$ отклонение	..... 3 дБ
$L_{WA}$ уровень звуковой мощности	..... 108 дБ(A)
$K_{WA}$ отклонение	..... 3 дБ

#### Используйте наушники.

Шумовое воздействие может привести к повреждению органов слуха.

Общие значения вибрации (векторная сумма в трех направлениях) определяется в соответствии с Директивой EN 61029.

Значение уровня вибрации  $a_h = 4.58 \text{ м/с}^2 \text{ К}$   
отклонение =  $1.5 \text{ м/с}^2$

Указанный уровень вибрации был установлен в соответствии со стандартизированным методом испытаний. Значение может меняться в зависимости от условий эксплуатации электрооборудования и, в исключительных случаях, превышать указанное значение.

Указанное значение вибрации может быть использовано в целях сравнения оборудования с другими электроинструментами.

Указанное значение вибрации может быть использовано в целях первоначальной оценки неблагоприятного воздействия.

#### Поддерживайте шумовое и вибрационное воздействие на минимальном уровне.

- Используйте только полностью исправное оборудование.
- Проводите регулярное техническое обслуживание и чистку оборудования.
- Скорректируйте манеру работы в соответствии с режимом эксплуатации оборудования.
- Не допускайте перегрузки оборудования.
- Своевременно проводите обслуживание оборудования.
- Отключайте устройство, когда оно не используется.

#### Осторожно!

##### Остаточные риски

**Определенные остаточные риски невозможно исключить полностью даже при использовании электроинструмента в соответствии с инструкциями. Потенциальные риски, связанные с особенностями конструкции и схемой оборудования:**

1. Повреждение легких при отсутствии респиратора во время работы.
2. Повреждение органов слуха при отсутствии соответствующей защиты.
3. Ущерб здоровью, вызванный вибрацией ручки при использовании оборудования в течение продолжительного периода времени или в результате неправильной настройки и технического обслуживания.

## 5. Перед запуском оборудования

Перед подключением оборудования к источнику питания убедитесь в том, что данные на паспортной табличке соответствуют параметрам используемой электросети.

### Внимание!

**Всегда отключайте силовую кабель из розетки питания перед настройкой оборудования.**

### 5.1 Общая информация

- Оборудование следует устанавливать таким образом, чтобы обеспечить хорошую устойчивость, к примеру, закрепить болтами на верстаке, на универсальной раме, либо на другом твердом основании.
- Перед включением станка необходимо хорошо закрепить все крышки и защитные устройства.
- Полотно пилы должно свободно вращаться.
- При работе с деревянными изделиями, убедитесь в том, что в них нет посторонних предметов, к примеру, гвоздей, винтов и т.д.
- Перед включением кнопки ВКЛ/ВЫКЛ убедитесь в том, что диск пилы установлен надлежащим образом и вращается свободно.

### 5.2 Монтаж пилы (Рис. 1-5)

- Для регулировки поворотного стола (17), ослабьте стопорный винт (14) примерно на 2 оборота, при этом поворотный стол (17) начнет вращаться.
- Поверните поворотный стол (17) и указатель шкалы (15) в желаемое угловое положение шкалы (16), и зафиксируйте с помощью стопорного винта (14). Пила имеет точки фиксации в углах - 45°, -31,6°, -22,5°, -15°, 0°, 15°, 22,5°, 31,6° и 45° (в данных точках раздастся щелчок поворотного стола (17)).
- Для разблокировки положения пилы вытяните крепежный болт (25) из основания двигателя, слегка надавливая на головку пилы (4). Перед снятием блокировки поверните крепежный болт (25) на 90°, при этом пила останется в разблокированном положении.
- Поворачивайте головку пилы (4) вверх до тех пор, пока рычаг выключателя (3) не станет на место.
- Фиксатор (8) можно установить с левой либо с правой стороны от неподвижного стола пилы (18).
- Открутите стопорные винты опоры для обрабатываемой детали (26).
- Установите опору для обрабатываемой детали (10) на неподвижном столе пилы (18) и затяните соответствующие стопорные винты (26) (Рисунок 4).
- Установите вторую опору для обрабатываемой детали (10) с противоположной стороны пилы и закрепите соответствующим стопорным винтом (26).

- При ослаблении стопорного винта (21) головку пилы (4) можно наклонить влево на 45°.
- Для надежной фиксации пилы отрегулируйте регулируемые ножки (13), поворачивая их и обеспечивая надежную установку пилы в горизонтальном положении.

### 5.3 Точная регулировка упора для резки под углом 90° (Рис. 6-8)

- Зафиксируйте поворотный стол (17) в положении 0°.
- Открутите стопорный винт (21) и переместите головку пилы (4) вправо до упора, используя ручку (1).
- Установите упорный угол 90° (а) между диском (7) и поворотным столом (7).
- Поворачивайте регулировочный винт (29) до тех пор, пока угол между диском пилы (7) и поворотным столом (17) не установится на 90°.
- Проверьте положение указателя (20) на шкале (19). При необходимости, ослабьте указатель (20) с помощью крестообразной отвертки, установите в положение 0° на шкале (19) и снова затяните фиксирующий винт.
- Упорный угол не входит в комплект поставки.

### 5.4 Точная регулировка упора для резки под углом 45° (Рис. 1, 7, 9)

- Зафиксируйте поворотный стол (17) в положении 0°.
- Открутите стопорный винт (21) и используя ручку (1) перемещайте головку пилы (4) вправо до тех пор, пока она не установится на угол 45°.
- Установите упорный угол 45° (b) между диском (7) и поворотным столом (7).
- Поворачивайте регулировочный винт (30) до тех пор, пока угол между диском пилы (7) и поворотным столом (17) не установится точно на 45°.
- Упорный угол не входит в комплект поставки.

### 5.5 Регулировка угла резки головки пилы (Рис. 2, 12-13)

- Открутите стопорный винт (21).
- Удерживайте головку пилы (4), используя ручку (1).
- После нажатия кнопки (33), головку пилы можно наклонить и зафиксировать в нескольких положениях.
- Углы влево: 0-45°
- Углы вправо: 0-45°
- Затяните стопорные винты (21).

### 5.6 Регулировка подвижных упорных планок (Рис. 1, 10-14)

- **Осторожно!** Пила оборудована подвижными стопорными упорами (34), которые зафиксированы на неподвижной упорной планке (11).
- Для угловой и косой резки подвижные упорные планки необходимо отрегулировать во избежание прикосновения с диском пилы.
- При левосторонней косой и угловой резке упорную планку, расположенную слева, необходимо переместить наружу. Для правосторонней угловой резки упорную планку, расположенную справа, необходимо переместить наружу. Открутите стопорные винты подвижных упорных планок и переместите планки назад во избежание контакта с диском пилы. Перед каждой резкой необходимо затягивать стопорные винты упорных планок.
- Для косой резки и двойной косой резки с поворотом головки пилы вправо, правую упорную планку необходимо полностью убрать. Важно! В таком случае максимально допустимая высота обрабатываемой детали сокращается (см. пункт 4 Технические данные.)
- После завершения работы необходимо установить - подвижную упорную планку обратно.
- Упорные планки должны быть всегда установлены на пиле. Эксплуатационная безопасность пилы без упорных планок значительно снижается.

## 6. Эксплуатация

### 6.1 Поперечный пропил на 90° и поворот стола на 0° (Рис. 1-3, 11)

- При ширине пропила примерно до 100 мм имеется возможность переместить и зафиксировать пилу в заднем положении с помощью стопорного винта направляющей обратной резки (24).
- Если ширина пропила превышает 100 мм, убедитесь в том, что стопорный винт направляющей обратной резки (24) ослаблен, и головка пилы (4) перемещается.
- Переместите головку пилы (4) в верхнее положение.
  - Используйте ручку (1) для обратного перемещения головки пилы (4) и фиксации в данном положении при необходимости (в зависимости от ширины пропила).
  - Разместите распиливаемый деревянный материал на упорную планку (11), а также на поворотный стол (17).
  - Закрепите материал с помощью фиксатора (8) на неподвижном столе пилы (18) во избежание перемещения материала во время резки.
  - Нажмите на спусковой рычаг (3) для того, чтобы разблокировать головку пилы (4).

- Нажмите кнопку ВКЛ/ВЫКЛ (2) для включения двигателя.
- Направляющая обратной резки (23) зафиксирована: Используйте ручку (1) для равномерного перемещения головки пилы (4) с незначительным усилием до тех пор, пока диск пилы (7) не пройдет через распиливаемый материал полностью.
- Направляющая обратной резки (23) не зафиксирована: Переместите головку пилы (4) вперед до упора, затем равномерно опускайте ее вниз, прилагая незначительное усилие. Затем медленно и равномерно перемещайте головку пилы (4) назад до упора до тех пор, пока диск пилы полностью не распилит материал.
- После завершения операции резки переместите головку пилы (4) обратно в верхнее (исходное) положение, и отпустите кнопку (2).

**Важно.** Встроенная пружина обеспечивает автоматический подъем головки пилы. Не отпускайте ручку (1) немедленно после завершения резки, придерживайте головку пилы (4) для плавного и медленного подъема, прилагая незначительное противодавление.

### 6.2 Поперечный пропил на 90° и поворот стола на 0° - 45° (Рис. 1-3, 12)

Торцовочная пила может применяться для левосторонней и правосторонней угловой резки под углом 0°- 45° по отношению к упорной планке.

- Отпустите поворотный стол (17), ослабив стопорный винт (14).
- Поверните поворотный стол (17) и указатель шкалы (15) в желаемое угловое положение шкалы (16), и зафиксируйте с помощью стопорного винта (14). Пила имеет точки фиксации в углах - 45°, -31,6°, -22,5°, -15°, 0°, 15°, 22,5°, 31,6° и 45° (в данных точках раздается щелчок поворотного стола (17)).
- Затяните стопорный винт (14) для того, чтобы зафиксировать поворотный стол (17) в данном положении.
- Произведите резку в соответствии с указаниями пункта 6.1.

### 6.3 Резка под углом 0° - 45° и поворот стола на 0° (Рис. 1-3, 13)

Торцовочная пила может применяться для косой резки под углом 0°- 45° влево и вправо по отношению лицевой поверхности материала.

- При необходимости, снимите фиксатор, (8) либо установите его с противоположной стороны неподвижного стола пилы (18).
  - Переместите головку пилы (4) в верхнее положение.
  - Зафиксируйте поворотный стол (17) в положении 0°.
- 5.5 Отрегулируйте угол резки на головке пилы и упорной планке в соответствии с указаниями пунктов 5.5 и 5.6.

- Произведите резку в соответствии с указаниями пункта 6.1.

#### 6.4 Резка под углом 0° - 45° и поворот стола на 0° - 45° (Рис. 1-3, 14)

Торцовочная пила может применяться для косой резки под углом 0° - 45° влево и вправо по отношению лицевой поверхности материала, с одновременной установкой поворотного стола на угол 0° - 45° вправо или влево по отношению к упорной планке (двойная косая резка).

- При необходимости, снимите фиксатор (8), либо установите его с противоположной стороны неподвижного стола пилы (18).
- Переместите головку пилы (4) в верхнее положение.
- Отпустите поворотный стол (17), ослабив стопорный винт (14).
- Используйте ручку (1) для установки желаемого угла поворотного стола (17) (см. указания пункта 6.2).
- Затяните стопорный винт (14) для того, чтобы зафиксировать поворотный стол в данном положении.
- Отрегулируйте угол резки на головке пилы и упорной планке в соответствии с указаниями пунктов 5.5 и 5.6.
- Произведите резку в соответствии с указаниями пункта 6.1.

#### 6.5 Ограничение глубины резки (Рис. 15)

- Глубину резки можно регулировать с помощью винта (27). Поверните винт (27) внутрь или наружу для того, чтобы установить необходимую глубину резки, затем снова затяните накатанную гайку винта (27).
- Проверьте регулировку посредством пробной резки.

#### 6.6 Мешок для опилок (Рис. 2)

Пила оборудована мешком для мусора (22) для сбора пыли и осколков. Мешок для мусора (22) имеет застежку с нижней стороны для его очистки.

#### 6.7 Замена диска пилы (Рис. 1, 16-18)

- Выполните следующие действие перед заменой диска пилы: Отключите штепсель из розетки питания!
- Во избежание травм производите замену диска пилы в перчатках.
- Поднимите головку пилы (4) вверх.
- Открутите винт (z) на крышке (f) диска пилы.
- Отведите назад регулируемый кожух диска пилы (6) и одновременно поверните крышку для доступа к болту фланца.
- Одной рукой нажмите на замок вала пилы (5), устанавливая торцовый ключ (d) на болт фланца (31) другой рукой. Замок вала пилы (5) срабатывает не более чем через один поворот.

- Затем, прилагая дополнительное усилие, ослабьте винт фланца (31), поворачивая его против часовой стрелки.
- Поверните винт фланца (31) вправо и извлеките наружный фланец (32).
- Извлеките диск (7) из внутреннего фланца.
- Аккуратно очистите винт фланца (31), наружный фланец (32) и внутренний фланец.
- Установите и зажмите новый диск пилы (7) в обратном порядке.
- Важно. Угол резки зубьев диска пилы, другими словами - направление вращения диска пилы (7), должен совпадать с направлением стрелки на корпусе.
- Проверьте крепление, а также состояние всех защитных устройств перед последующей эксплуатацией пилы.
- Важно. Каждый раз после замены диска пилы необходимо проверять его свободное вращение через пластину для пропила (12) при перпендикулярной установке, а также при установке на 45°.
- Важно. Производите работу по замене и регулировке диска пилы (7) аккуратно.

#### 6.8 Транспортировка (Рис. 1-3)

- Затяните стопорный винт (14) для того, чтобы зафиксировать поворотный стол (17) в данном положении.
- Нажмите на рычаг выключателя (3), переместите голову пилы (4) вниз и зафиксируйте предохранительным штифтом (25). Таким образом, пила зафиксирована в нижнем положении.
- Зафиксируйте обратный ход пилы с помощью стопорного винта направляющей обратной резки (24) в заднем положении.
- Перемещайте пилу используя неподвижный стол (18).
- Для повторной установки проделайте операции, описанные в пункте 5.2.

#### 6.9 Использование лазера (Рис. 2)

**Для включения:** Для включения лазера (35) установите кнопку ВКЛ/ВЫКЛ (36) в положение "I". Лазерный луч проецируется на разрезаемый материал, обеспечивая ровную отметку для резки.

**Для отключения:** Установите кнопку ВКЛ/ВЫКЛ (36) в положение "0".

### 6.10 Электрический тормоз

В целях безопасности пила оборудована системой электронного торможения диска пилы. Таким образом, оборудование может образовывать специфический запах или искры в отключенном состоянии. Это не влияет на эксплуатационные характеристики, а также на безопасность оборудования.

## 7. Замена силового кабеля

### Опасно!

В случае повреждения силового кабеля оборудования, во избежание опасности, его замену должен производить изготовитель, служба постгарантийного обслуживания или уполномоченный персонал.

## 8. Очистка, техническое обслуживание и заказ запасных частей

### Опасно!

Перед началом любых работ по очистке, необходимо отключать вилку из розетки питания.

### 8.1 Очистка

- Все защитные устройства, вентиляционные отверстия и корпус должны быть по возможности очищены от грязи и пыли. Протрите оборудование чистой тканью или продуйте сжатым воздухом при низком давлении.
- Рекомендуется чистить устройство немедленно после завершения эксплуатации.
- Оборудование следует регулярно очищать влажной тканью с небольшим количеством жидкого мыла. Не используйте моющие средства или растворители; они могут повредить пластиковые детали инструмента. Убедитесь в том, что вода не попадает во внутреннюю часть оборудования. Попадание воды на электронные компоненты увеличивает риск поражения электрическим током.

### 8.2 Угольные щетки

В случае чрезмерного искрообразования квалифицированный электрик должен проверить угольные щетки. Важно! Замену угольных щеток должен производить только квалифицированный электрик.

### 8.3 Обслуживание

Внутри оборудования нет компонентов, требующих дополнительного обслуживания.

## 8.4 Заказ запасных частей и приспособлений

При заказе запасных частей укажите следующую информацию:

- Тип устройства
- Артикул оборудования
- Идентификационный номер оборудования
- Номер необходимой запасной части и обновленную информацию о ценах можно получить на сайте [www.isc-gmbh.info](http://www.isc-gmbh.info)



**Совет! Для получения высоких результатов, рекомендуем использовать высококачественные приспособления kwb!**  
[www.kwb.eu\\_welcome@kwb.eu](http://www.kwb.eu_welcome@kwb.eu)

## 9. Утилизация и переработка

Оборудование поставляется в упаковке, предотвращающей повреждения при транспортировке. Сырье, используемое для изготовления упаковки, может быть переработано и использовано повторно. Оборудование и приспособления изготовлены из различных типов материалов, включая металл и пластмассу. Не выбрасывайте неисправное оборудование в контейнеры для бытового мусора. Оборудование необходимо сдать в соответствующий пункт сбора для утилизации. О местоположении таких пунктов сбора можно узнать в уполномоченных местных органах.

## 10. Хранение

Храните оборудование и приспособления в темных, сухих, недоступных для детей местах при температуре выше нуля градусов. Идеальная температура хранения - от 5 до 30 °C. Электроинструмент следует хранить в заводской упаковке.

**Только для стран ЕС**

Не выбрасывайте неисправное оборудование в контейнеры для бытового мусора.

В рамках Европейской Директивы 2012/19/ЕС в отношении старого электрического и электронного оборудования, а также ее исполнения на уровне национального законодательства, старый электроинструмент необходимо отделить от других отходов и утилизировать безвредным для окружающей среды образом, к примеру, сдать в пункт переработки.

Альтернатива возврату оборудования:

В качестве альтернативы возврату оборудования изготовителю, владелец электрооборудования должен обеспечить его надлежащую утилизацию. Старое оборудование можно сдать в соответствующий пункт сбора, который занимается утилизацией оборудования в соответствии с национальными нормативами переработки и утилизации. Данные нормативы не относятся к приспособлениям, которые не содержат электрические компоненты и поставляются со старым оборудованием.

Полное или частичное воспроизведение или копирование сопроводительной документации к продукции возможно только с разрешения компании iSC GmbH.

В документацию могут вноситься изменения технического характера.

**Информация по обслуживанию**

Наша компания сотрудничает с компетентными партнерами, оказывающими сервисные услуги во всех странах, указанных в гарантийном сертификате. По указанной в сертификате контактной информации Вы всегда можете обратиться в сервисный центр для ремонта, а также заказать запасные части и расходные материалы.

Пожалуйста, обратите внимание на то, что некоторые части устройства подвержены естественному износу, а нижеуказанные детали являются расходными.

Категория	Пример
Изнашиваемые детали*	Угольные щетки
Расходные материалы*	Режущее полотно
Отсутствующие детали	

- \* Не обязательно входит в комплект поставки!

В случае обнаружения дефектов или неисправностей, сообщите о проблеме, используя следующий адрес электронной почты [www.isc-gmbh.info](mailto:www.isc-gmbh.info). В любом случае, необходимо предоставить точное описание проблемы и ответы на следующие вопросы:

- Работало ли оборудование какое-то время или было неисправно с самого начала?
- Заметили ли вы какие-либо неисправности (признаки или дефекты) до поломки?
- Какую, по вашему мнению, неисправность имеет оборудование (основной признак)?  
Опишите неисправность.



### Гарантийный талон

Уважаемый клиент, вся наша продукция проходит строгий контроль качества для того, чтобы она поступила к вам в отличном состоянии. В случае возникновения неисправностей оборудования, пожалуйста, обратитесь в наш сервисный отдел по адресу, указанному в данном гарантийном талоне. Вы также можете позвонить нам по номеру сервисной службы, указанному ниже. Пожалуйста, обратите внимание на следующие пункты, в соответствии с которыми можно предоставлять гарантийную рекламацию:

1. В данных гарантийных условиях указаны дополнительные гарантийные услуги, которые нижеуказанный изготовитель предоставляет покупателю на всю новую продукцию в дополнение к стандартным гарантийным правам. Данные гарантийные положения не влияют на ваши национальные гарантийные рекламации. Наша гарантия является бесплатной.
2. Данные гарантийные услуги распространяются на неисправности, связанные с дефектами материала или с качеством изготовления продукции, приобретенной у нижеуказанного изготовителя, и ограничиваются устранением данных неисправностей или полной заменой оборудования (на наше усмотрение). Обратите внимание, что оборудование не предназначено для коммерческого, торгового или профессионального применения. Соответственно, если оборудование применяется в коммерческих, торговых или промышленных целях, либо в случае если оно подвергается аналогичным нагрузкам в течение гарантийного периода, гарантийное соглашение аннулируется.
3. Гарантия не распространяется на следующие случаи:
  - Повреждения, возникшие из-за несоблюдения инструкций по монтажу либо вследствие непрофессиональной установки, несоблюдения инструкций по эксплуатации (например, подключение к сети питания с ненадлежащим напряжением или силой тока), несоблюдения правил и инструкций по технике безопасности и обслуживанию, воздействия агрессивных условий окружающей среды, а также надлежащего обслуживания.
  - Повреждение устройства, вызванное ненадлежащей эксплуатацией (к примеру, перегрузка оборудования или использование несогласованных инструментов и приспособлений), попадание в устройство посторонних предметов (например, песка, камней или пыли, а также повреждения при транспортировке), применение силы или воздействие внешних факторов (например, повреждения, вызванные падением устройства).
  - Повреждения устройства или его деталей, вызванные стандартным износом, возникшим в результате обычной эксплуатации оборудования.
4. Данная гарантия действует в течение 24 месяцев с момента покупки устройства. Гарантийные рекламации необходимо предоставить до завершения гарантийного периода в течение двух недель с момента обнаружения неисправности. После завершения гарантийного периода гарантийные рекламации не принимаются. Первоначальный гарантийный период на оборудование остается в силе в случае проведения ремонта или замены деталей оборудования. В таких случаях проведенные работы либо установка новых деталей не послужат продлением гарантийного периода, при этом на проведенные работы или замененные детали не будет предоставлена новая гарантия. Данные положения также применяются в случае проведения обслуживания по месту эксплуатации.
5. Для подачи гарантийной рекламации, пожалуйста, сообщите о дефекте или поломке по следующему адресу электронной почты: [www.isc-gmbh.info](http://www.isc-gmbh.info). Если неисправность вашего инструмента попадает под гарантийные обязательства, неполадки будут устранены в кратчайшие сроки, либо будет произведена замена оборудования.

Мы также рады предложить платные услуги по ремонту любых дефектов, на которые не распространяется гарантия, или приборов с истекшим сроком гарантии. Чтобы воспользоваться данной услугой, отправьте оборудование в нашу сервисную службу.

Также обратите внимание на инструкции данной гарантии касательно замены быстроснашиваемых/недостающих деталей и расходных материалов.